

The image is a dark blue-grey background with a white grid. It features three furniture items: a green chair in the top left, a wooden table in the middle right, and a grey armchair in the bottom left. The text 'DURCHDACHTES DESIGN' is centered in the top right quadrant.

DURCHDACHTES DESIGN

Pineapple

	Das Erste was wir tun, wenn wir Möbel für besonders anspruchsvolle Umgebungen	DURCH- DACHTES DESIGN
	entwerfen, ist Zuhören. Wir hören unseren Kunden zu, um zu Verstehen welche	
	individuellen Herausforderungen Sie täglich begegnen und vor allem welche Personen Sie	
	betreuen.	
	Zuhören ist immer der erste Schritt des „Pineapple-Prozesses“. Wir wollen genau auf die	
	Problemstellung eingehen und unsere Möbel darauf abstimmen. Wenn wir nicht das	
	Richtige im Programm haben, entwickeln wir es eben neu. Innovative Lösungen,	
	technisches Know-how und ein durchdachtes Design sind unsere Stärken. So stellen wir	
	Möbel her, die ihren Zweck perfekt erfüllen.	
	Unsere Kunden bekommen sorgfältig designte Möbel, die genau das tun, wofür sie	
	konzipiert sind und dabei auch noch gut aussehen. Vor allem können unsere Kunden sicher	
	sein, alles für ein ruhiges, besänftigendes und wohnliches Umfeld getan zu haben.	

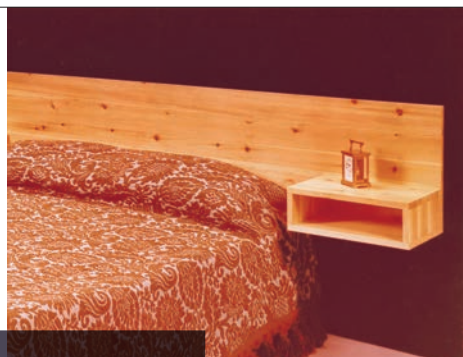

ALLES BEGANN IM JAHRE

Pineapple wurde von William Hathorn in einer Werkstatt im englischen London gegründet. Das ursprüngliche Unternehmen hieß Pine Productions, benannt nach dem gleichnamigen, beliebten Holz, aus dem unsere robusten, strapazierfähigen Möbel in traditioneller Schreinerarbeit gefertigt wurden. Mit einem sich stetig expandierendem Unternehmen und der steigenden Nachfrage im Gesundheitswesen nach neuen Konzepten und Möbeln aus anderen Werkstoffen, sollte ein neuer Name her. Da wir den alten Namen nicht ganz aufgeben wollten, wurde daraus die kreative Abwandlung „Pineapple“.

Wir begannen mit der Entwicklung technisch fortgeschrittener Möbel für anspruchsvolle Umgebungen wie z.B. psychiatrische Einrichtungen, Haftanstalten sowie auch Pflegeeinrichtung mit geringeren Sicherheitsrisiken.

1975



HEUTE



45 JAHRE INNOVATION

Wir entwickeln kontinuierlich weiter innovative Möbel und Einrichtungskonzepte, um unseren Kunden anwendungsfreundliche Lösungen anzubieten. Wir kontrollieren den gesamten Prozess – vom ersten Ideenkonzept bis hin zur Fertigung und Auslieferung. Unsere Entwürfe werden entweder von uns selbst oder von ausgewählten Partnern unter Lizenzvergabe gefertigt, sodass unsere Spezifikationen und unser Design präzise eingehalten werden.

Obwohl unser Geschäft heute international aufgestellt ist und unsere Vision ehrgeiziger ist als je zuvor, sind wir im Kern immer noch ein Familienunternehmen. Unser Arbeitsethos und die Liebe zum Detail haben wir seit 1975 beibehalten.



DER PINEAPPLE-PROZESS	Wir hören zu			01	Wir hören zu, denn wir wollen die besonderen Herausforderungen unserer Kunden in ihrer gesamten Tiefe und Breite erfassen – ob in puncto Sicherheitsbedenken, Pflegeaufwand oder eingeschränktem Platzangebot. Mit über 45 Jahren Erfahrung auf dem Buckel haben wir gelernt, zuzuhören und die richtigen Fragen zu stellen.
	02	verstehen		Basierend auf unseren Erfahrungen und unserer Fachkompetenz über bewährte Verfahren, bieten wir maßgeschneiderte Lösungen. Unter Berücksichtigung materieller, funktionaler und emotionaler Bedürfnisse legen wir anschließend präzise fest, welche Anforderungen Ihre Möbel im jeweiligen Einsatzbereich erfüllen müssen.	
			03	entwickeln	Jetzt wo wir Ihre Umgebung und Ihre genauen Bedürfnisse verstehen, können wir Sie mit den darauf abgestimmten Produkten unterstützen. Bei einer Auswahl aus hunderten Produkten findet sich in der Regel eine optimale Lösung. Wenn nicht, entwickeln wir in Zusammenarbeit mit Ihnen das passende Mobiliar.
	04	Bei Pineapple erhalten Sie durchdacht designte Möbel, die genau auf Ihre Einsatzzwecke abgestimmt sind. Mit jedem weiteren Projekt lernen wir dazu, und lassen neu gewonnenes Wissen in neue und bereits existierende Produktserien einfließen, um sie sicherer denn je zu machen.			erfüllen

Die einteilige Konstruktion der Ryno-Möbel macht sie bruchsicher und erschwert das Verstecken von Schmuggelware. Die abgerundeten Ecken reduzieren Selbstverletzungs- und Suizidrisiken.

Die Klinik Nette Gut benötigte Möbel, die nicht als Waffe benutzt werden konnten, und baten uns um Unterstützung.

UNTERSUCHUNGSHAFTANSTALT HAMBURG

KLINIK NETTE GUT

„Wir sind sehr zufrieden, da mit den Möbeln bzw. gegen die Möbel bislang keine Gewalt angewandt wurde. Von daher sehen wir die Beschaffung als eine lohnende Investition an“



Die Untersuchungshaftanstalt Hamburg ist eine Anstalt des geschlossenen Vollzugs mit zirka 480 Haftplätzen. Sie ist vorrangig für den Vollzug von Untersuchungs- und Polizeihaft sowie für die Durchführung von Gerichtsvorfürungen zuständig.

Das Hamburger Vollzugskrankenhaus (Zentralkrankenhaus) mit 47 Betten ist Teil der Untersuchungshaftanstalt. Das Zentralkrankenhaus bezieht sich dabei auf eine Kooperation von Bundesländern die das Krankenhaus nutzen, da nicht jede Anstalt ein Krankenhaus zur Verfügung hat.

Die Ryno Möbel werden in Häftlingszellen in der Krankenhausabteilung des Gefängnisses verwendet. Hier macht die einteilige Konstruktion der Ryno-Möbel sie bruchsicher und erschwert das Verstecken von Schmuggelware. Die abgerundeten Ecken reduzieren das Risiko von Selbstverletzungen oder Strangulationsgefahr.



Die Behandlung in der Klinik Nette-Gut dient der Besserung und Sicherung der Patienten. Alle Therapiemaßnahmen sind darauf ausgerichtet, die Resozialisierung der Patienten mit der größtmöglichen Sicherheit für die Bevölkerung zu verbinden.

Möbel aus unserem Ryno®-Sortiment wurden angefragt, für die geschlossenen Aufnahmestationen für die Behandlung nach § 63 Strafgesetzbuch. Dies hat den Hintergrund, dass es vor allem dort Gewaltanwendungen durch Patienten gibt. Wir lieferten Ryno Kaffeetische und Lounge Stühle um ruhige und farbenfrohe Außen-Sitzbereiche zu schaffen. Bisher gab es keine Vorkommnisse von Gewalt mit bzw. gegen die Möbel.

Die JVA Mannheim war verpflichtet, Möbel in ihren besonders gesicherten Hafträumen einzubauen, die fest montiert und Vandalismus sicher sein mussten.

JVA MANNHEIM

Die Justizvollzugsanstalt Mannheim ist zuständig für den Vollzug von Untersuchungs- und Strafhaft an männlichen erwachsenen Gefangenen gemäß dem Vollstreckungsplan für das Land Baden-Württemberg. Insgesamt stehen 747 Haftplätze zur Verfügung, davon 708 im geschlossenen Vollzug.

Die Ryno® Schlafzimmerserie ist boden- und wandfixierbar und verfügt über zahlreiche Sicherheitsmerkmale, die sie perfekt für den Einsatz in unbeaufsichtigten Umgebungen oder hochsicheren Einrichtungen machen.



Wir wurden von Bezirkskrankenhaus Straubing gebeten, Möbel für einen sicheren Außenbereich für diese Hochsicherheitseinrichtung zu liefern.

BEZIRKSKRANKENHAUS STRAUBING

Das Bezirkskrankenhaus Straubing ist eine moderne Maßregelvollzugseinrichtung, mit dem gesetzlichen Auftrag, die Öffentlichkeit vor psychisch- und suchtkranken Straftätern zu schützen.

Wir lieferten Ryno® Esszimmermöbel für den Außenbereich. Die Ryno® Esstische und Esszimmerstühle helfen, den Außenbereich für die Patienten freundlich zu gestalten, und gewährleisten darüber hinaus die Sicherheit für Patienten und das Personal.



INHALTSVERZEICHNIS

ESS- &
GEMEINSCHAFTSRÄUME

SCHLAFZIMMER

REGISTERBLATT

2

20

66

144

166

220

266

INFO

RYNO®

POLSTERUNG

EMPFANG &
WOHNBEREICHE

BELASTBARKEITSTUFEN

3



Stufe 3 Extrem widerstandsfähig – Diese Produkte sind für extrem anspruchsvolle Umgebungen konzipiert



2



Stufe 2 Sicher und strapazierfähig – Diese Produkte werden für anspruchsvolle Umgebungen empfohlen



1

Stufe 1 Langlebig und zuverlässig – Diese Produkte sind für Umgebungen mit niedrigerem Risikopotenzial geeignet

NACHHALTIGKEIT

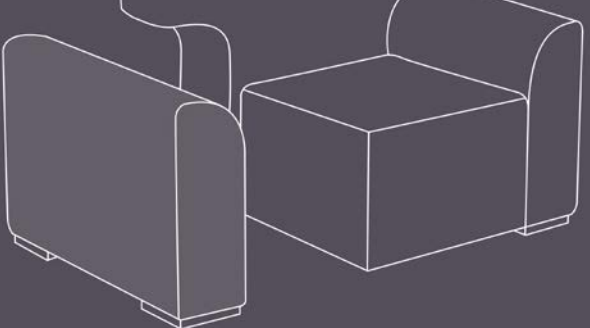
Reduzierung		
<p>Einer der Ziele der UN-Agenda 2030 für nachhaltige Entwicklung, fordert uns alle auf, uns zu verantwortungsvolleren Produktionsmethoden und Konsumverhalten zu verpflichten.</p>		<p>Unsere Produkte sind konzipiert um den Strapazen des Alltags in anspruchsvollen Umgebungen standzuhalten, aber wir wissen, dass mutwillige Beschädigungen dennoch vorkommen können.</p>
<p>Unsere Produkte werden in Übereinstimmung mit diesen Grundsätzen hergestellt. Die Anforderungen in anspruchsvollen Umgebungen können dazu führen, dass ungeeignete Möbel häufig kaputt gehen und ersetzt werden müssen.</p>		<p>Wo es möglich ist, haben wir unsere Produkte so entworfen, dass sie in Teilen repariert werden können. So sind viele unserer Sofas modular aufgebaut, sodass z.B. die Armlehnen unabhängig vom Rest des Sofas erneuert werden können.</p>
<p>Durch die Herstellung von Möbeln, die für Langlebigkeit - selbst bei extremer Beanspruchung - konzipiert und gefertigt sind, nehmen wir unsere Verantwortung als Möbelhersteller sehr ernst.</p>		<p>Dieser Ansatz trägt dazu bei, den Produktlebenszyklus zu maximieren, Abfall zu minimieren und die Umweltbelastung zu reduzieren.</p>

Wiederverwendung

Recycling

Die Produkte unserer Ryno(r) Serie bestehen zu 99 % aus Polyethylen, das vollständig recycelbar ist.

Wenn die Produkte nicht mehr benötigt werden, können sie an uns zurückgeschickt, zu Granulat zermahlen und für die Herstellung neuer Möbel verwendet werden.

Dieser Ansatz hat zwei Vorteile:

- Mit einer Tonne recyceltem Polyethylen können über 2.500 Liter Rohöl und 5.774 Kwh Energie eingespart werden
- Verringerung der Deponierung von Abfällen



GEPRÜFT & GETESTET

<p>Schwer entflammbar</p>	<p>Widerstandsfähigkeit</p>		
<p>Alle unsere Produkte sind geprüft und zertifiziert schwer entflammbar und entsprechen den Richtlinien und Anforderungen im Gesundheitswesen.</p> <p>Dies gibt Ihnen beim Kauf die Gewissheit, dass Sie mit unseren Produkten auf der sicheren Seite sind.</p>			
	<p>Alle unsere Möbel sind auf Belastbarkeit und Stabilität für den Einsatz im öffentlichen Bereich und in höchst anspruchsvollen Umgebungen getestet.</p> <p>Das Bild oben zeigt unser Sofa HARRIER bei der Dauerhaltbarkeitsprüfung nach BS EN 16139:2013 Stufe 2 (schwere Beanspruchung). Bei dieser anspruchsvollen Prüfung werden Sitz und Rücken mindestens 100.000 Mal schwerer Belastung ausgesetzt.</p>		<p>Belastbarkeit</p> <p>Unsere Produkte sind konzipiert um der Nutzung in anspruchsvollen Umgebungen standzuhalten. Dies testen wir unter anderem mit Prüfungen zur statischen Belastung.</p> <p>Bei diesen Prüfungen werden die Möbel mit sehr schweren Gewichten belastet.</p> <p>Viele unserer Produkte gehen dabei weit über die Vorgaben hinaus und sind auf eine statische Belastung von 450 kg getestet.</p>



INFEKTIONSKONTROLLE & PRÄVENTION



Die Ryno® Produkte werden aus unserem einzigartigen Polymer hergestellt und weisen eine hohe Chemikalienbeständigkeit auf, sodass Sie mit nahezu allen Lösungs- und Reinigungsmitteln gereinigt werden können.

Im Gegensatz zu Oberflächenversiegelungen, die abnutzen oder sich lösen können, ist die Wandstärke bei den Ryno® Produkte bis zu 9 mm stark und durchgehend aus demselben Polymer Material.

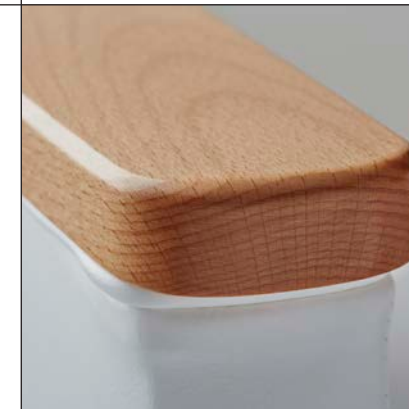

Wir tragen auf freiliegenden Holzoberflächen einen **antibakteriellen Lack** auf, der 99,9 % der Bakterien (einschließlich MRSA, C. difficile und E. coli) innerhalb von 24 Stunden abtötet, indem er ihnen die Nährstoffe entzieht, die sie zum Überleben benötigen.

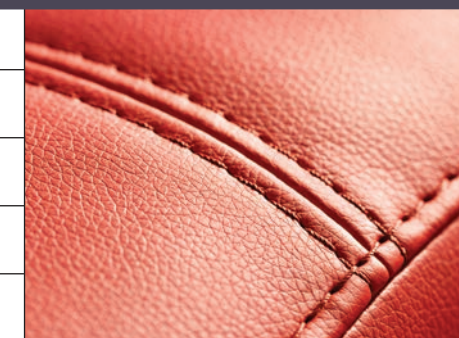

Für unsere Polstermöbel empfehlen wir Bezüge die antibakteriell behandelt sind. Tests haben eine 99,99%ige Reduzierung von MRSA und eine 99,98%ige Reduzierung von E. coli innerhalb von 24 Stunden ergeben.

Einige unserer Polstermöbel sind mit einem Hygienespalt zwischen Rückenlehne und Sitzfläche ausgestattet, der verhindert, dass sich Staub und Schmutz festsetzen, was eine gründliche Reinigung erleichtert.



Unsere Sovie-Betten verfügen über eine einteilige Matratzenschale ohne jegliche Spalten oder Fugen (in die sonst Flüssigkeit eindringen). Die Komponenten sind mit einer thermoplastischen Außenhaut beschichtet, die 99,8 % der E. coli und MRSA (die häufigsten Krankenhausbakterien) über einen Zeitraum von 24 Stunden abtötet.

GARANTIE & SERVICE

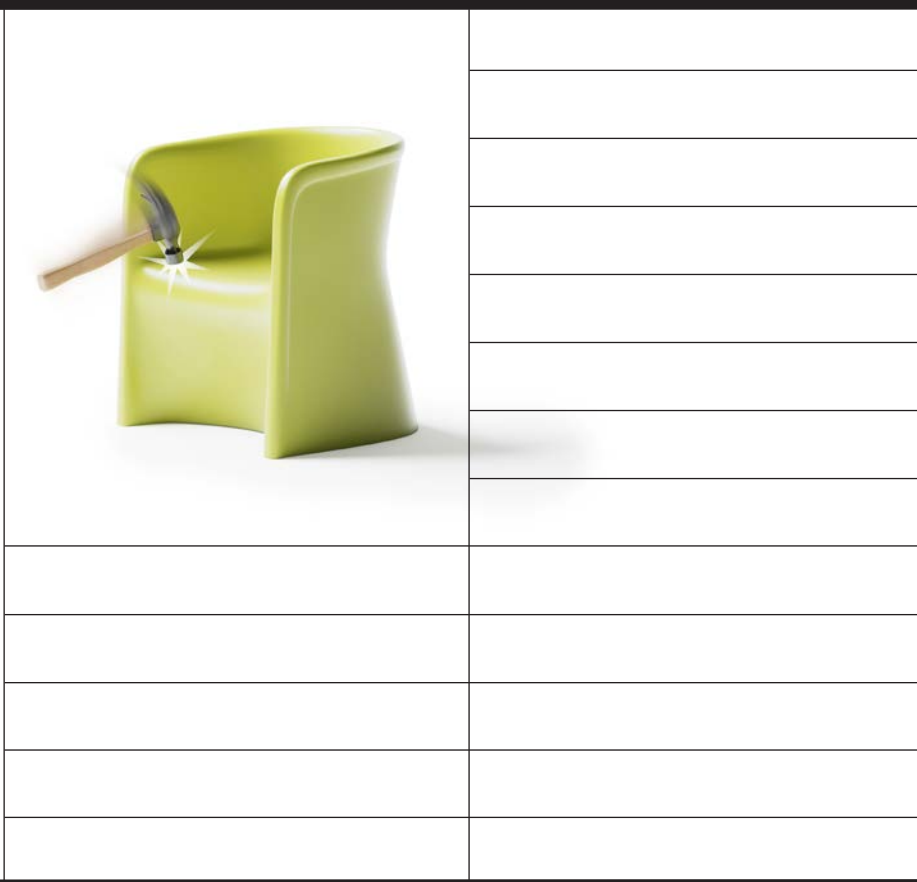

Mit unserem reibungslosen Lieferservice an die Verwendungsstelle, platzieren wir Ihre Möbel in die einzelnen Räume und entsorgen die Verpackung. Die Möbel werden gebrauchsfertig angeliefert und sind sofort für die Nutzung bereit.

In den vergangenen vierzig Jahren haben wir den besten Service und die beste Kundenbetreuung in unserer Branche bieten können. Wir sind stolz auf unsere starken Kundenbeziehungen.

Ein völlig sicheres Gefühl



Die meisten unserer Möbel sind mit einer **7-jährigen Garantie** auf Herstellungsfehler ausgestattet.



Unsere unglaublich strapazierfähige **Ryno®-Serie** mit **lebenslanger Garantie**.

Wir sind stolz auf unseren Kundenservice und den Support, der weit über den Kauf hinaus reicht. Für unsere Kunden setzen wir alle Hebel in Bewegung.



Unser erfahrenes Designteam kann Ihren Anforderungen entsprechend einen detaillierten 3D-Plan mit Layouts und Optionen erstellen, die Ihnen helfen das Beste aus Ihren Räumlichkeiten zu machen.

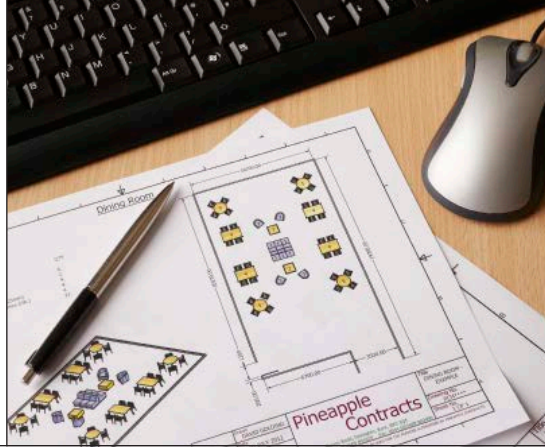



UNSER NETZWERK

Unser wachsendes globales Unternehmen mit Niederlassungen und Partnern auf der ganzen Welt, stellt sicher, dass wir unseren Kunden jederzeit und überall helfen können.

BESUCHEN SIE UNSERE AUSSTELLUNGSRÄUME

In unseren internationalen Ausstellungsräumen haben Sie die Möglichkeit, den Komfort unserer Produkte selbst zu testen und Vergleiche vorzunehmen, um sicherzustellen, dass Sie die richtige Wahl treffen.

Bringen Sie Ihre Kollegen mit, trinken Sie einen Kaffee und sehen Sie sich Stoffe und Produktvarianten an, bevor Sie eine Entscheidung treffen.

Sie schaffen es nicht zu uns?

Termin vereinbaren



UK Ausstellung in Kent
Vereinbaren Sie einen Termin in unserer deutschen Ausstellung unter: 02739 8983910

Sie schaffen es nicht zu uns?

Termin vereinbaren



Wenn Sie es nicht schaffen, uns zu besuchen, kommen Sie gerne vor Ort besuchen.
 Außerdem bieten wir kostenlos Möbel zum Testen an. Unsere Vorführmodelle sind ideal, um Ihnen zu helfen, die richtige Wahl zu treffen.

UK Ausstellung in Kent
Vereinbaren Sie einen Termin in unserer deutschen Ausstellung unter: 02739 8983910

DAS GESAMTPAKET

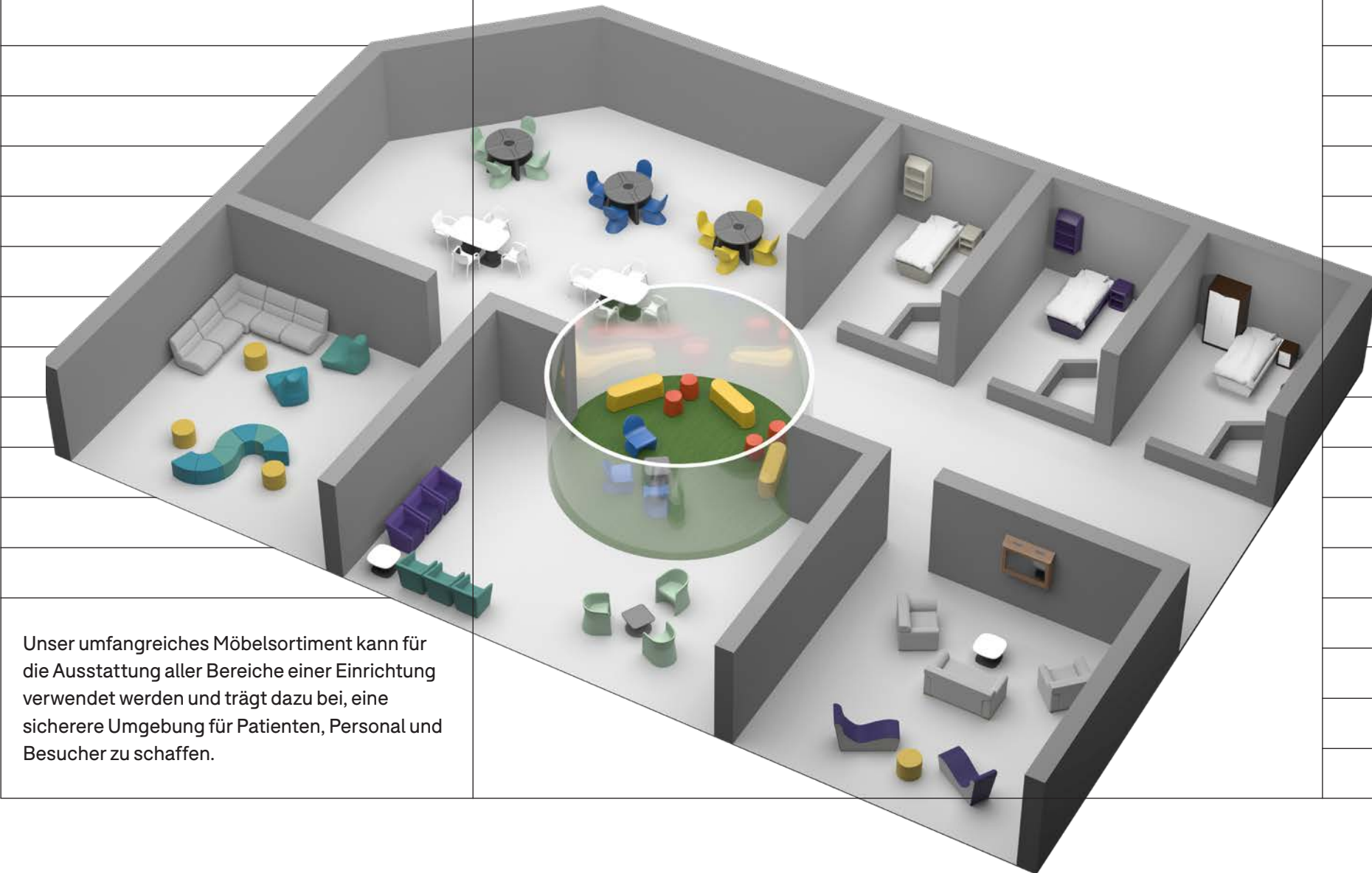

Unser umfangreiches Möbelsortiment kann für die Ausstattung aller Bereiche einer Einrichtung verwendet werden und trägt dazu bei, eine sicherere Umgebung für Patienten, Personal und Besucher zu schaffen.



Essbereich
Unsere Möbel sind so konzipiert, dass sie während Mahlzeiten sowohl Konflikte als auch Gewaltausbrüche und herausforderndes Verhalten minimieren.



Ruhiger Aufenthaltsraum
Stabile, verstärkte Sitzmöbel wie unsere SNUG Serie können dazu beitragen, die soziale Integration zu fördern, während andere Modelle, wie z.B. weiche Schaumstoffformen und kuschelige Sitzsäcke einen ruhigen Rückzugsort in anspruchsvollen Umgebungen bieten.



Wartebereich
Platzeffiziente und leicht zu reinigende Modelle wie SKYE bieten Bequemlichkeit für Besucher und ermöglichen es dem Personal, ihre Aufgaben effektiver zu erledigen.



Schlafzimmer
In Schlafzimmern ist eine Beobachtung rund um die Uhr nicht immer möglich. Daher sind unsere Schlafzimmerserien konzipiert um Suizidrisiken und Schäden durch Gewaltausbrüche zu minimieren.



Außenbereich
Die Möbel unserer RYNO® Serie sind wasserfest, UV-beständig und werden standardmäßig beschwert, was sie zu einer sicheren und langlebigen Option für Außenbereiche machen.



Fernseheraum
Abschließbare, an der Wand montierte oder am Boden stehende TV-Schränke mit haltbaren Polycarbonat Scheiben schützen Ihre elektronischen Geräte.

RYNO[®]

AUSSERGEWÖHNLICHE

WIDERSTANDSFÄHIGKEIT

MIT ERGONOMISCHEM

DESIGN

RYNO®

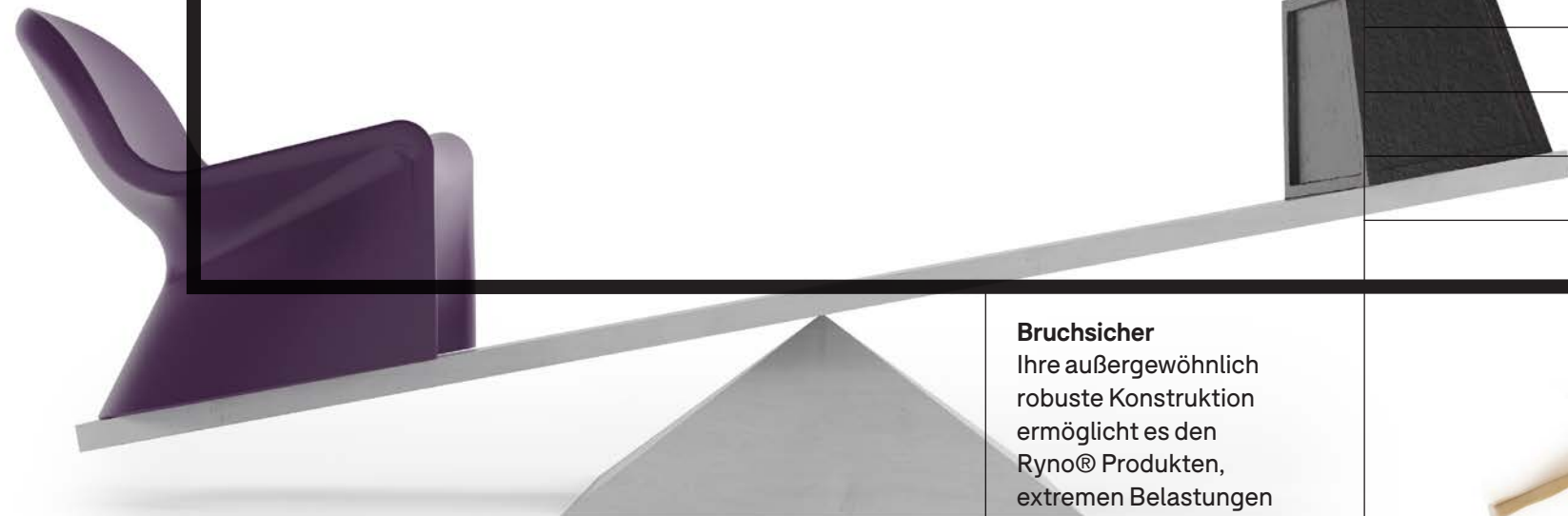

Schweregewicht
Ryno® Produkte können stark beschwert werden um sichere Umgebungen zu schaffen, da es so nahezu unmöglich ist sie aufzuheben oder gar zu werfen.

Unser Ryno® Sortiment wird nach höchsten Standards hergestellt und hält selbst aggressivster Behandlung stand.

Dies macht Ryno® zu einer Premium-Option. Wir sind überzeugt, dass diese Produkte aufgrund ihrer langen Lebensdauer ein hervorragendes Preis-/Leistungsverhältnis bieten.

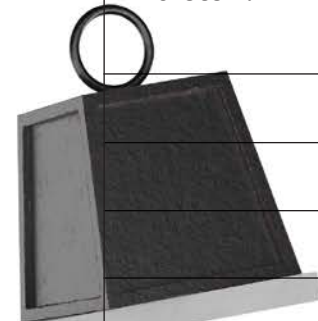

Bruchsicher
Ihre außergewöhnlich robuste Konstruktion ermöglicht es den Ryno® Produkten, extremen Belastungen zu widerstehen. Das abgerundete Design hilft, Strapazierungen zu vermeiden, indem es den Aufprall gleichmäßig auf das Mobiliar verteilt.



Witterungsbeständig
Die Ryno® Produkte sind absolut wasserfest und UV-beständig, sodass sie neben dem Innenbereich auch für den Einsatz in Außenbereichen bei jedem Wetter geeignet sind.

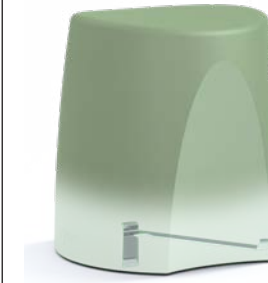

Lebenslange Garantie
Die hochwertige, strapazierfähige und einteilige Konstruktion der Ryno® Produkte bedeutet, dass wir eine lebenslange Garantie auf Herstellungsfehler bieten können.

Boden-/Wandbefestigung
Mit unseren einzigartigen, verdeckten Befestigungsmethoden können Ryno® Möbel an Böden und/oder Wänden angebracht werden, wodurch der Missbrauch als Waffe verhindert und Versteckmöglichkeiten reduziert werden.

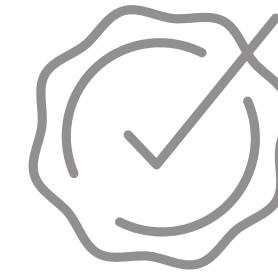

Schwer entflammbar
Das Material aller Ryno® Produkte ist von Natur aus schwer entflammbar und entspricht unter anderen den Brandschutzstandards UL94 HB und DIN 66084 P-a.



Hygienisch
Ryno® Produkte sind aufgrund ihrer wasserabweisenden Eigenschaften sehr pflegeleicht und nach der Reinigung sofort wieder einsatzbereit.



Ryno® Mehrzweck-Reinigungstücher erhältlich.

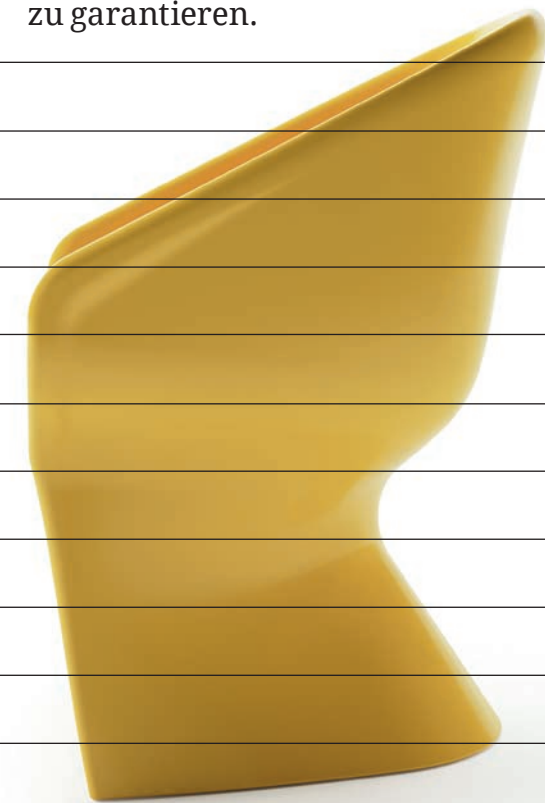

RYNO® FARBEN

Ryno® Produkte werden aus einem einzigartigen Polyethylen-Material hergestellt, das entwickelt wurde, um absolut sichere, langlebige und widerstandsfähige Produkte zu garantieren.



	<p>Ein UV-stabilisierendes Additiv schützt die Ryno(r) Produkte vor den schädlichen Auswirkungen der Sonneneinstrahlung; es verhindert das Ausbleichen der Farben sowie Sprödigkeit bei längerer Verwendung im Freien.</p>
	<p>Ryno® Produkte sind UL94 Bkonform, da unser Polymer von Natur aus schwer entflammbar ist. Das Material entspricht außerdem dem Brandschutzstandard DIN 66084 P-a.</p>

RYNO® FARBEN

Eine Palette von Farbtönen

Farbe spielt eine entscheidende Rolle bei der Bestimmung des Charakters eines Raumes. Deshalb haben wir Seymourpowell, eine der weltweit führenden Design- und Innovations-Beratungsfirmen, hinzugezogen, um uns bei der Auswahl einer durchdachten Farbpalette zu unterstützen.

Ob es darum geht, einen beruhigenden und wohltuenden Ort zu schaffen, oder Interaktivität zu fördern, unser vielseitiges Sortiment trägt dazu bei.

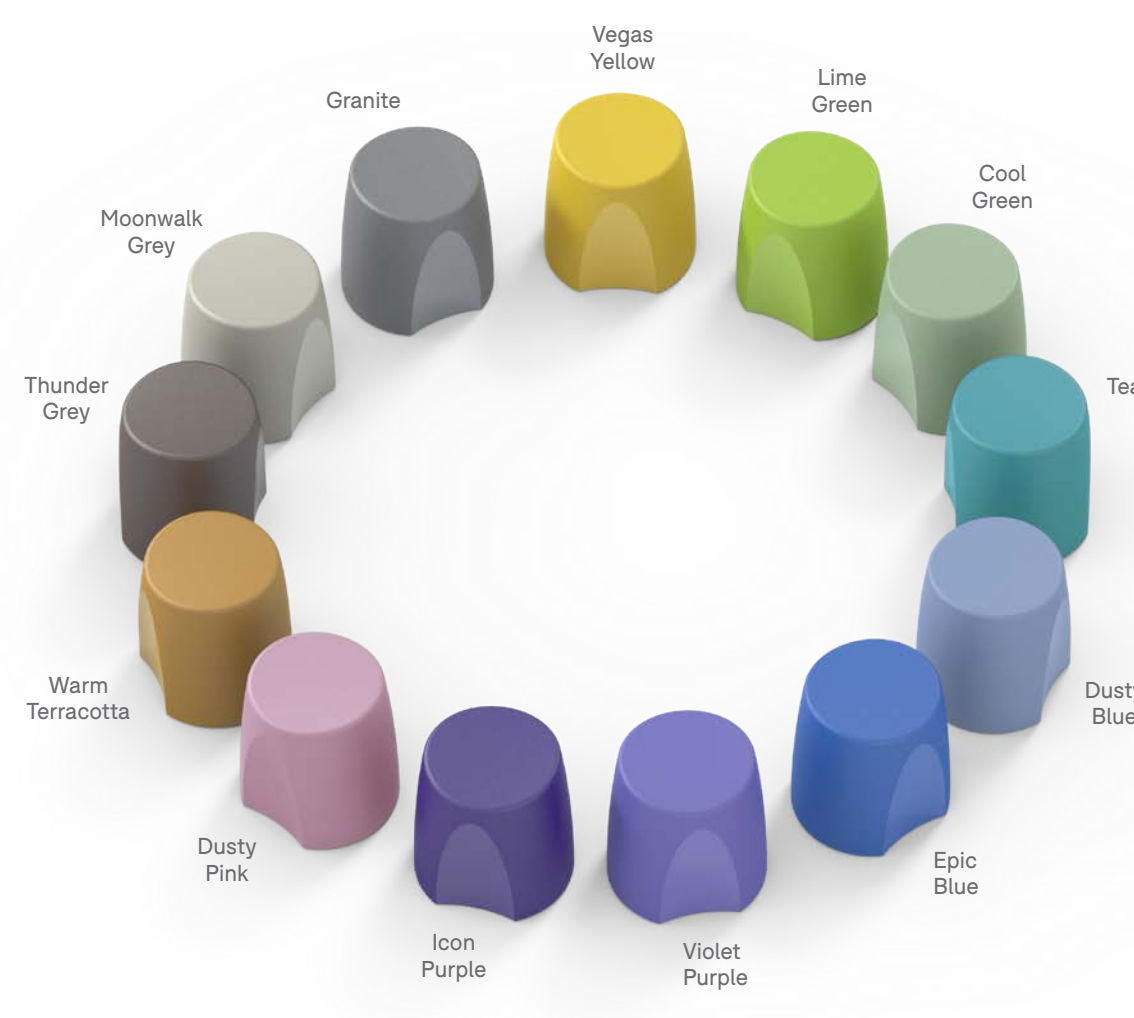
	<p><i>Design und Farbkonzept schafft eine Umgebung, in der die Genesung gefördert wird</i></p>
<p>seymourpowell</p>	



RYNO® TUBSESSEL

Weitere Informationen finden Sie auf Seite 28-31



Ryno Tubsessel
 1RYU-02
 80,5 H | 67 B | 68 T (cm)
 Sitzhöhe: 43 cm
 Gewicht: 85 kg

Lebenslange Garantie	85kg Beschwert
Feuerhemmend	100% LDPE
Witterungsbeständig	Bodenbefestigung

HAUPTMERKMALE		OPTIONEN
<ul style="list-style-type: none"> → Ergonomische Form zur Unterstützung von Menschen mit eingeschränkter Mobilität → Einteilige, absolut bruchsichere Konstruktion, ohne Kompromisse bei Komfort und Funktionalität einzugehen → Das Design minimiert Verletzungsrisiken und eliminiert Versteckmöglichkeiten 	<ul style="list-style-type: none"> → Antimikrobielles, abwischbares Polyethylen (LDPE) mit ausgezeichneter Chemikalienbeständigkeit → Wasserfestes und UV-beständiges Material – perfekt für den Einsatz im Freien → Hochbelastbar (getestet bis 450 kg) 	<ul style="list-style-type: none"> → Zusätzliche Beschwertung möglich → Leichtes Modell (18 kg) → Bodenbefestigung → Verbindungsbügel <p> → Standardfarbe </p>

Die Form unterstützt Menschen mit eingeschränkter Mobilität

RYNO® CLUBSESSEL

Weitere Informationen
finden Sie auf Seite 28-31



Ryno Clubstuhl
1RYC-02
89,5 H | 61,5 B | 61,5 T (cm)
Sitzhöhe: 45 cm
Gewicht: 62 kg



HAUPTMERKMALE		OPTIONEN
<ul style="list-style-type: none"> → Ergonomische Form zur Unterstützung von Menschen mit eingeschränkter Mobilität → Geeignet für die Verwendung an Tischen durch geschrägte Armlehnen → Einteilige, absolut bruch sichere Konstruktion, ohne Kompromisse bei Komfort und Funktionalität einzugehen 	<ul style="list-style-type: none"> → Antimikrobielles, abwischbares Polyethylen (LDPE) mit ausgezeichneter Chemikalienbeständigkeit → Wasserfestes und UV-beständiges Material – perfekt für den Einsatz im Freien → Hochbelastbar (getestet bis 450kg) 	<ul style="list-style-type: none"> → Zusätzliche Beschwertung möglich → Leichtes Modell (18 kg) → Bodenbefestigung → Verbindungsbügel <p> → Standardfarben </p>

Durchdachtes Design minimiert
Suizidrisiken



RYNO® LOUNGESESSEL

Weitere Informationen finden Sie auf Seite 28-31



Ryno Loungeessel
1RYL-02
78 H | 60 B | 76 T (cm)
Sitzhöhe: 42 cm
Gewicht: 58 kg



Ryno Kaffeetisch
1RYF-02
42,5 H | 65,5 B | 65,5 T (cm)
Gewicht: 60 kg

- Lebenslange Garantie
- 80kg
Beschwert
- Feuerhemmend
- 100% LDPE
- Witterungsbeständig
- Bodenbefestigung

HAUPTMERKMALE		OPTIONEN
<ul style="list-style-type: none"> → Niedrigere Sitzposition bietet ausgezeichneten Komfort → Einteilige, absolut bruch sichere Konstruktion, ohne Kompromisse bei Komfort und Funktionalität einzugehen → Das Design minimiert Verletzungsrisiken und eliminiert Versteckmöglichkeiten 	<ul style="list-style-type: none"> → Antimikrobielles, abwischbares Polyethylen (LDPE) mit ausgezeichneter Chemikalienbeständigkeit → Wasserfestes und UV-beständiges Material – perfekt für den Einsatz im Freien → Hochbelastbar (getestet bis 450 kg) 	<ul style="list-style-type: none"> → Zusätzliche Beschwerung möglich → Leichtes Modell (18 kg) → Bodenbefestigung → Verbindungsbügel <p> → Standardfarben </p>

Einteilige, komplett bruch sichere Konstruktion kann nicht als Waffe verwendet werden



RYNO® ESSTISCHSTUHL

Weitere Informationen finden Sie auf Seite 28-31



Ryno Esstischstuhl
 1RYD-02
 88 H | 50 B | 62 T (cm)
 Sitzhöhe: 45 cm
 Gewicht: 56 kg

- Lebenslange Garantie
- 56kg
Beschwert
- Feuerhemmend
- 100% LDPE
- Witterungsbeständig
- Bodenbefestigung

HAUPTMERKMALE		OPTIONEN
<ul style="list-style-type: none"> → Aufrechte Sitzposition und optimale Sitzhöhe → Einteilige, absolut bruch sichere Konstruktion, ohne Kompromisse bei Komfort und Funktionalität einzugehen → Das Design minimiert Verletzungsrisiken und eliminiert Versteckmöglichkeiten 	<ul style="list-style-type: none"> → Antimikrobielles, abwischbares Polyethylen (LDPE) mit ausgezeichneter Chemikalienbeständigkeit → Wasserfestes und UV-beständiges Material – perfekt für den Einsatz im Freien → Hochbelastbar (getestet bis 500 kg) 	<ul style="list-style-type: none"> → Zusätzliche Beschwerung möglich → Leichtes Modell (12 kg) → Bodenbefestigung → Verbindungsbügel <p> → Standardfarben </p>

Absolut wasserfestes, abwischbares Material

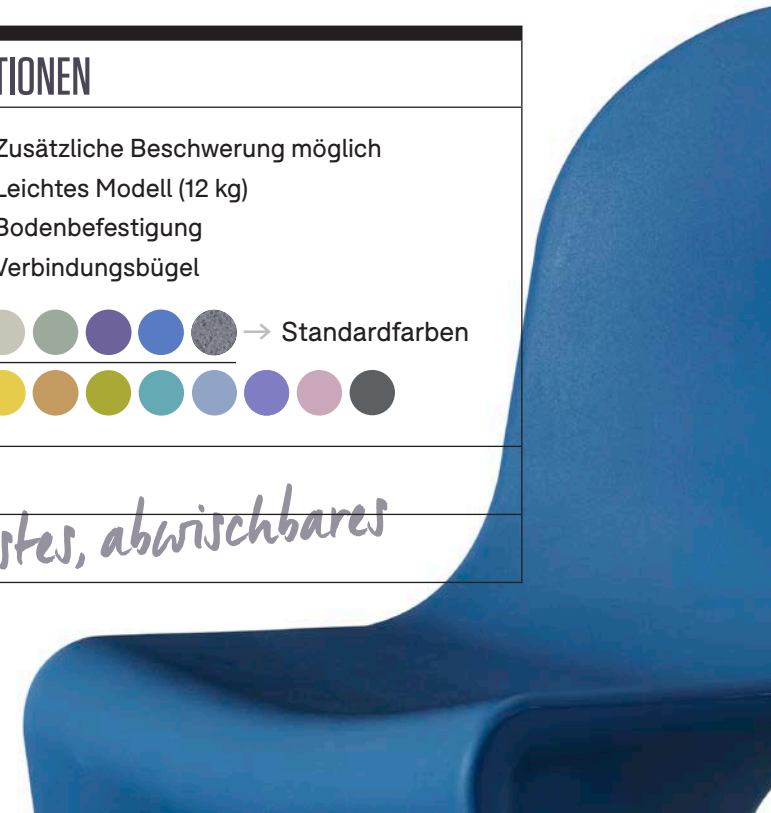







RYNO® KINDER ESSTISCHSTUHL

Weitere Informationen finden Sie auf Seite 28-31



Ryno Kinder Esstischstuhl
1RYCD-01
75 H | 42 B | 52,5 T (cm)
Sitzhöhe: 38 cm
Gewicht: 30 kg

-  Lebenslange Garantie
-  Beschwert 30kg
-  Feuerhemmend
-  100% LDPE
-  Witterungsbeständig
-  Bodenbefestigung

HAUPTMERKMALE		OPTIONEN
<ul style="list-style-type: none"> → Entwickelt für Kinder im Alter von ca. 8 – 14 Jahren (Körpergröße ca. 133-159 cm) → Einteilige, absolut bruch sichere Konstruktion, ohne Kompromisse bei Komfort und Funktionalität einzugehen → Das Design minimiert Verletzungsrisiken und eliminiert Versteckmöglichkeiten 	<ul style="list-style-type: none"> → Antimikrobielles, abwischbares Polyethylen (LDPE) mit ausgezeichneter Chemikalienbeständigkeit → Wasserfestes und UV-beständiges Material – perfekt für den Einsatz im Freien 	<ul style="list-style-type: none"> → Zusätzliche Beschwerung möglich → Leichtes Modell (8 kg) → Bodenbefestigung → Verbindungsbügel <p>  → Standardfarben  </p>

Entwickelt für Kinder im Alter von ca. 8 – 14 Jahren

RYNO® SÄULENTISCH

Weitere Informationen
finden Sie auf Seite 28-31



Ryno Säulentisch
1RYPT-120
76 H | 105 ø (cm)
Gewicht: 120kg

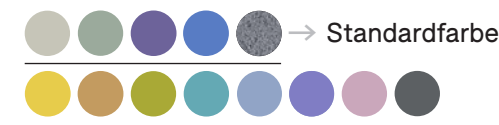

HAUPTMERKMALE 		OPTIONEN
<ul style="list-style-type: none"> → Tischplatte aus Vollkern-HPL, abwischbar und besonders schlag-, kratz- und abriebfest, zudem schwer entflammbar → Unsichtbare, manipulationssichere Bodenbefestigung → Rollstuhlgerechtes Design → Absolut bruchssichere Konstruktion; kann im Gegensatz zu herkömmlichen Sitzmöbeln nicht als Waffe genutzt werden 	<ul style="list-style-type: none"> → Antimikrobielles, abwischbares Polyethylen (LDPE) mit ausgezeichneter Chemikalienbeständigkeit → Wasserfestes und UV-beständiges Material – perfekt für den Einsatz im Freien → Hochbelastbar (getestet bis 500 kg) 	<ul style="list-style-type: none"> → Beschwert auf 120 kg → Unsichtbare, manipulationssichere Bodenbefestigung → Erhältlich in der Standardfarbe Moonwalk Grey und 12 weiteren Farben aus der Ryno® Farbpalette (HPL-Tischoberfläche immer in Hellgrau)
	<p><i>Antibakterielles, abwischbares Material</i></p>	 <p>→ Standardfarben</p>

RYNO® ESSTISCHE

Weitere Informationen
finden Sie auf Seite 28-31



Ryno Esstisch mit
geformter Platte
1RYDT-03
75 H | 125 ø (cm)
Gewicht: 103 kg



Ryno Freizeittisch mit
einer flachen Laminatplatte
1RYAT-03
75 H | 132 ø (cm)
Gewicht: 138 kg



Beschriftet

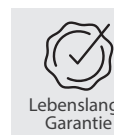

Lebenslange
Garantie



Feuerhemmend



100%
LDPE



Witterungs-
beständig



Boden-
befestigung



Beschriftet

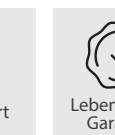

Lebenslange
Garantie



Feuerhemmend



Boden-
befestigung

HAUPTMERKMALE

- **Esstisch:** Die Tischplatte ist in separate Bereiche für die vier Sitzplätze unterteilt
- Wasserfestes und UV-beständiges Material – perfekt für den Einsatz im Freien
- **Freizeittisch:** HPL-beschichtete Tischplatte; abwischbar und besonders schlag-, kratz- und abriebfest, zudem schwer
- Kreuzförmige Basis verhindert Konflikte und das Weitergeben von Schmuggelware oder verbotenen Gegenständen

- Absolut bruchssichere Konstruktion; kann im Gegensatz zu herkömmlichen Tischen nicht als Waffe genutzt werden
- Das Design minimiert Verletzungsrisiken und minimiert Versteckmöglichkeiten
- Antimikrobielles, abwischbares Polyethylen (LDPE) mit ausgezeichneter Chemikalienbeständigkeit

OPTIONEN

- Zusätzliche Beschwerung möglich
- Leichtes Modell
- Bodenbefestigung
- Auswahl von 4 für die Freizeittische
- Abgebildeter Spieleplatte erhältlich

→ Standardfarben







RYNO® HOCKER

Weitere Informationen finden Sie auf Seite 28-31



Ryno Hocker
1RYS-02
47 H | 44,5 B | 39,5 T (cm)
Gewicht: 49 kg

-  Lebenslange Garantie
-  49kg
Beschwert
-  Feuerhemmend
-  100% LDPE
-  Witterungsbeständig
-  Bodenbefestigung

HAUPTMERKMALE		OPTIONEN
<ul style="list-style-type: none"> → Die Form verhindert unerwünschtes Stapeln und leitet Regenwasser beim Einsatz im Außenbereich ab → Einteilige, absolut bruch sichere Konstruktion; kann im Gegensatz zu herkömmlichen Sitzmöbeln nicht als Waffe genutzt werden → Das Design minimiert Verletzungsrisiken und eliminiert Versteckmöglichkeiten 	<ul style="list-style-type: none"> → Antimikrobielles, abwischbares Polyethylen (LDPE) mit ausgezeichneter Chemikalienbeständigkeit → Wasserfestes und UV-beständiges Material – perfekt für den Einsatz im Freien → Hochbelastbar (getestet bis 500 kg) 	<ul style="list-style-type: none"> → Zusätzliche Beschwerung möglich → Leichtes Modell (5 kg) → Patentierte, unsichtbare Bodenbefestigung <div style="display: flex; align-items: center; margin-top: 10px;"> <div style="display: flex; gap: 5px; margin-right: 10px;"> </div> → Standardfarben </div> <div style="display: flex; gap: 5px; margin-top: 5px;"> </div>
		<p><i>Auch für Außenbereiche geeignet</i></p>



RYNO® BANK

Weitere Informationen finden Sie auf Seite 28-31



Ryno Bank
 1RYN-02
 47 H | 140 B | 39,5 T (cm)
 Gewicht: 81 kg

- Lebenslange Garantie
- 81kg Beschwert
- Feuerhemmend
- 100% LDPE
- Witterungsbeständig
- Bodenbefestigung

HAUPTMERKMALE		OPTIONEN
<ul style="list-style-type: none"> → Die Form verhindert unerwünschtes Stapeln und leitet Regenwasser beim Einsatz im Außenbereich ab → Einteilige, absolut bruch sichere Konstruktion; kann im Gegensatz zu herkömmlichen Sitzmöbeln nicht als Waffe genutzt werden → Das Design minimiert Verletzungsrisiken und eliminiert Versteckmöglichkeiten 	<ul style="list-style-type: none"> → Antimikrobielles, abwischbares Polyethylen (LDPE) mit ausgezeichneter Chemikalienbeständigkeit → Wasserfestes und UV-beständiges Material – perfekt für den Einsatz im Freien → Hochbelastbar (getestet bis 500 kg) 	<ul style="list-style-type: none"> → Zusätzliche Beschwerung möglich → Leichtes Modell (15 kg) → Patentierte, unsichtbare Bodenbefestigung <div style="display: flex; align-items: center; margin-top: 10px;"> <div style="display: flex; gap: 5px; margin-right: 10px;"> </div> → Standardfarben </div> <div style="display: flex; gap: 5px; margin-top: 5px;"> </div>

Entwickelt um Versteckmöglichkeiten zu minimieren



RYNO®

SCHLAFZIMMER

Die Produkte der Ryno Serie werden in einem einzigen durchgehenden Bauteil hergestellt.

Dadurch ist Ryno deutlich langlebiger im Gegensatz zu herkömmlichem Mobiliar, und kann nicht demontiert und als Waffe benutzt werden.

Das einteilige Design eliminiert jegliche Fugen und Verbindungselemente. Die Produkte sind somit wasserdicht und verhindern das Verstecken von verbotenen Gegenständen.



Abgerundete Ecken und Kanten für zusätzliche Sicherheit und verringerte Verletzungsrisiken.

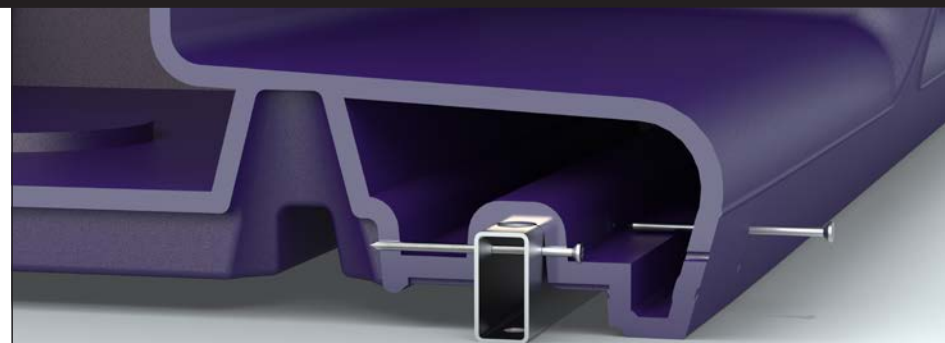

Innovative Optionen zur verdeckten Bodenbefestigung helfen, sicherere Räume für Patienten und Personal zu schaffen

Innovative Lösung zum Aufhängen von Kleidungsstücken minimiert die Strangulationsgefahr.



Optionales Füllstück reduziert Versteckmöglichkeiten.

RYNO® SCHLAFZIMMER

Weitere Informationen
finden Sie auf Seite 28-31



Ryno Nachttisch

1RYOB

59,5 H | 40 B | 38 T (cm)

Gewicht: 13 kg



Ryno Kommode

1RYOC

73,5 H | 69,8 B | 50,7 T (cm)

Gewicht: 24 kg



Ryno Schreibtisch

Code: 1RYOD

73,5 H | 69,8 B | 50,7 T (cm)

Gewicht: 20 kg



Ryno Wandregal

1RYOWS

120 H | 69,9 B | 31,3 T (cm)

Gewicht: 20 kg



Lebenslange
Garantie



Witterungs-
beständig



Boden-
befestigung



Feuerhemmend



Wand-
befestigung

HAUPTMERKMALE

- Gegenüber herkömmlichen Schränken mit abgeschrägter Oberseite, so wird Raufklettern verhindert sowie das ungewünschte Ablegen von Gegenständen
- Regal mit eingelassener Rille, anstelle einer Kleiderstange
- Das einteilige Design macht die Produkte bruchstabil und verhindert das Verstecken von verbotenen Gegenständen
- Merkmale für reduzierte Strangulations- und Verletzungsrisiken

- Abgerundete Ecken und Kanten für zusätzliche Sicherheit
- Antimikrobielles, abwischbares Polyethylen (LDPE) mit ausgezeichneter Chemikalienbeständigkeit
- Design und Farbkonzept schafft eine Umgebung, in der die Genesung gefördert wird

OPTIONEN

- Unzugängliche Sicherheitsbefestigungen
- Erhältlich in 13 vielseitigen Farben; Standardfarbe Moonwalk Grey



Extrem, haltbare,
einteilige Konstruktion

Bitte beachten Sie: Mindestbestellmenge 5 Stück (außer Standardfarbe)



RYNO® SCHLAFZIMMER

Weitere Informationen finden Sie auf Seite 28-31



Ryno Kleiderschrank
1RYOWH-00
200 H | 70 B | 51 T (cm)
Gewicht: 45kg



Ryno Kleiderschrank mit Regalfächern
1RYOW-00
200 H | 70 B | 51 T (cm)
Gewicht: 45kg



Offener modularer Stauraum
1RYOMS-00
198,1 H | 45,7 L | 53,3 T(cm)
Gewicht: 40kg

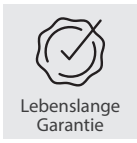

HAUPTMERKMALE		OPTIONEN
<ul style="list-style-type: none"> → Gegenüber herkömmlichen Schränken mit abgeschrägter Oberseite, so wird Raufklettern verhindert sowie das ungewünschte Ablegen von Gegenständen → Regal mit eingelassener Rille, anstelle einer Kleiderstange → Das einteilige Design macht die Produkte bruchstabil und verhindert das Verstecken von verbotenen Gegenständen → Merkmale für reduzierte Strangulations- und Verletzungsrisiken 	<ul style="list-style-type: none"> → Abgerundete Ecken und Kanten für zusätzliche Sicherheit → Antimikrobielles, abwischbares Polyethylen (LDPE) mit ausgezeichneter Chemikalienbeständigkeit → Design und Farbkonzept schafft eine Umgebung, in der die Genesung gefördert wird 	<ul style="list-style-type: none"> → Unzugängliche Sicherheitsbefestigungen → Erhältlich in 13 vielseitigen Farben; Standardfarbe Moonwalk Grey

Einteilige, absolut bruchstabile Konstruktion



RYNO® BETTEN

Weitere Informationen finden Sie auf Seite 28-31

Scorpio vandalismussichere Matratze für Ryno Bett
Siehe Seite 250



Ryno Bett mit Stauraum
1RYBS
48 H | 210 L | 101 B (cm)
Gewicht: 103 kg



Ryno Bett
1RYB
48 H | 210 L | 101 B (cm)
Gewicht: 110 kg



Ryno Füllstück rechts
1RYB-IR



Ryno Füllstück links
1RYB-IL

Die Füllstücke schließen zugängliche Hohlräume, wenn das Bett an einer Wand aufgestellt wird.



Ryno Boxbett
1RYCB
38 H | 203,5 L | 81,5 B (cm)
Gewicht: 103 kg



HAUPTMERKMALE

- Die konische Form ermöglicht es dem Personal, näher am Patienten zu stehen, was die Rückenbelastung reduziert
- Das einteilige Design macht die Betten bruchsicher und verhindert das Verstecken von verbotenen Gegenständen
- Merkmale für reduzierte Strangulations- und Verletzungsrisiken

- Abgerundete Ecken und Kanten für zusätzliche Sicherheit
- Antimikrobielles, abwischbares Polyethylen (LDPE) mit ausgezeichneter Chemikalienbeständigkeit
- Design und Farbkonzept schafft eine Umgebung, in der die Genesung gefördert wird

OPTIONEN

- Unzugängliche Bodenbefestigung
- Optionales Füllstück
- Fixiersysteme können beliebig integriert werden (Siehe Seite 200)
- Erhältlich in 13 vielseitigen Farben; Standardfarbe Moonwalk Grey

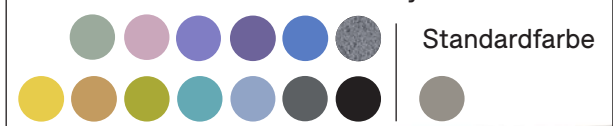

Bitte beachten Sie: Mindestbestellmenge 5 Stück (außer Standardfarbe)





KORGEN

2



Stuhl
1KGG1
85,5 H | 54,1 B | 62,5 T (cm)
Sitzhöhe: 45 cm
Gewicht: 15kg



2-Sitzer
1KGG2
85,5 H | 108,1 B | 62,5 T (cm)
Sitzhöhe: 45 cm
Gewicht: 25kg



3-Sitzer
1KGG3
85,5 H | 162,1 B | 62,5 T (cm)
Sitzhöhe: 45 cm
Gewicht: 37kg



2-Sitzer mit Tisch
(beliebige Position)
1KGG1-TT
85,5 H | 108,1 B | 62,5 T (cm)
Sitzhöhe: 45 cm
Gewicht: 26kg



3-Sitzer mit Tisch
(beliebige Position)
1KGG2-TT
85,5 H | 162,1 B | 62,5 T (cm)
Sitzhöhe: 45 cm
Gewicht: 37kg

HAUPTMERKMALE

- Extrem stabiler und langlebiger, 4,5 cm starker, pulverbeschichteter Stahlrohrrahmen
- Vollständig wasserfeste und UV-beständige Materialien - perfekt für den Einsatz im Freien
- Antibakterieller Zusatzstoff
- Die einteilige Sitzschale hat keine Nähte oder Spalten, in denen sich Schmutz festsetzen kann
- Nach der Reinigung verdunstet zurückgebliebene Feuchtigkeit schnell und Korgen ist sofort wieder einsatzbereit

OPTIONEN

- Armlehnen können ein- oder beidseitig angebracht werden
- Erhältlich mit Bodenbefestigungskit

→ Rahmenfarben:



→ Sitzfarben (Kernfarben)



→ Sitzfarben
(Mindestbestellmenge: 12 Stück)



VESTÄRKUNGSSTUFEN

KOMBINATION AUS

VERLÄSSLICHER HALTBARKEIT

UND KOMFORTABLER

POLSTERUNG

VESTÄRKUNGSSTUFEN

 <p>Unsere Polstermöbel gibt es in einer Vielzahl von Formen, Größen und Stoffvarianten. Es sind jedoch die verschiedenen Verstärkungsstufen, die unser Sortiment von anderen unterscheidet.</p>	

STANDARD VS PLUS?

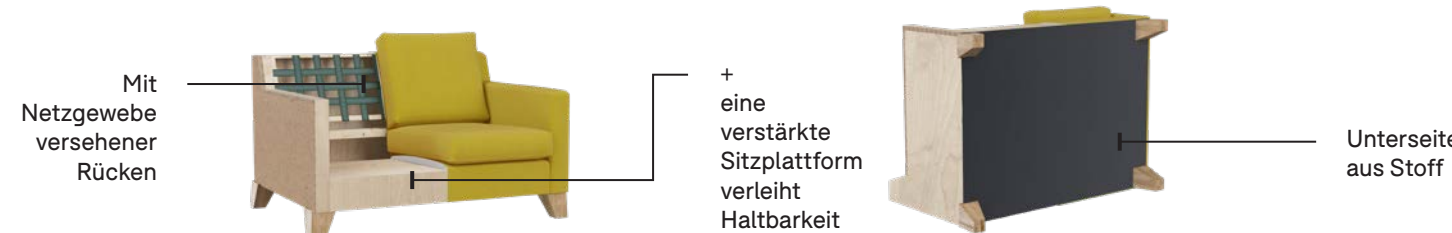
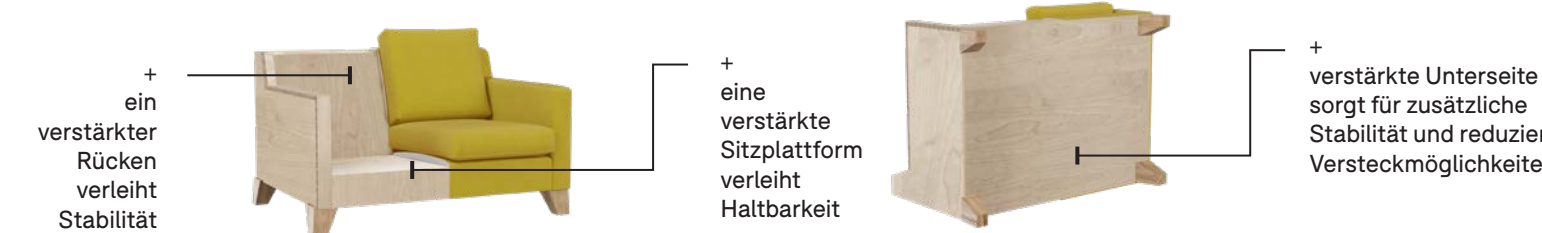
STANDARD	<p>Langlebigkeit in Umgebungen mit geringeren Risiken</p>
	 <p>Mit Netzgewebe versehener Rücken</p> <p>+ eine verstärkte Sitzplattform verleiht Haltbarkeit</p> <p>Unterseite aus Stoff</p>
PLUS	<p>Ideal für extrem anspruchsvolle Umgebungen</p>
	 <p>+ ein verstärkter Rücken verleiht Stabilität</p> <p>+ eine verstärkte Sitzplattform verleiht Haltbarkeit</p> <p>+ verstärkte Unterseite sorgt für zusätzliche Stabilität und reduziert Versteckmöglichkeiten</p> <p>→ Gegebenenfalls werden Sicherheitsschrauben verwendet, um das Manipulationsrisiko zu minimieren</p> <p>→ Der Verzicht auf Paspeln oder sichtbare Klammern reduziert Risiken von Selbstverletzungen und Suizid.</p>



DOMUS PLUS





Domus Plus Sessel
1DUP1-100
77 H | 73 B | 70 T (cm)
Sitzhöhe: 45 cm
Gewicht: 45 kg



Domus Plus 2-Sitzer
1DUP2-100
77 H | 136 B | 70 T (cm)
Sitzhöhe: 45 cm
Gewicht: 85 kg

Auch ohne Schlitzze erhältlich

HAUPTMERKMALE	OPTIONEN	
<ul style="list-style-type: none"> → Geschlossene Unterseite zur Minimierung von Versteckmöglichkeiten → 2.5 cm starker Korpus aus Mehrschichtholz → Die Sitzfläche ist für zusätzliche Stabilität in die Rückenlehne gefälzt → Schweres Gewicht, um Missbrauch zu minimieren → Getestet bis 200 kg statische Belastung 	<ul style="list-style-type: none"> → Auch als Standardmodell erhältlich → Abnehmbares Sitzkissen für einfache Reinigung → Mit und ohne Schlitzze erhältlich → Sehr umfangreiche Auswahl an Bezügen 	



SKYE PLUS



Skye Plus Sessel
1SKYP1-400
82,5 H | 73,5 B | 78,5 T (cm)
Sitzhöhe: 48 cm
Gewicht: 40 kg



Skye Plus 2-Sitzer
1SKYP2-400
82,5H | 125 B | 78,5 T (cm)
Sitzhöhe: 48 cm
Gewicht: 58 kg

HAUPTMERKMALE

- Mit kompaktem Design bestens geeignet für Räume mit knappem Platzangebot
- Mehrschichtholzverstärkung, einschließlich vollständig geschlossener Unterseite
- Schweres Gewicht, um Missbrauch zu minimieren
- Getestet bis 500 kg statische Belastung

OPTIONEN

- Auch als Standardmodell erhältlich
- Vollständig geschlossener Sockel
- Zwei verschiedene Bezugsfarben möglich für zusätzliche Personalisierung
- Sehr umfangreiche Auswahl an Bezügen

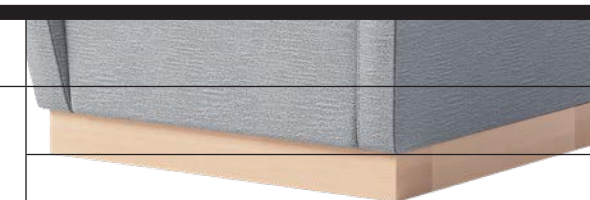

Vollständiger geschlossener Sockel verhindert die Ansammlung von Staub und Schmutz



SIGMA PLUS



Sigma Plus Lehnstuhl
 1SIGP1-400
 80 H | 80 B | 70,8 T (cm)
 Sitzhöhe: 44 cm
 Gewicht: 36 kg



Sigma Plus 2-Sitzer
 1SIGP2-400
 80 H | 135 B | 70,8 T (cm)
 Sitzhöhe: 44 cm
 Gewicht: 51 kg

HAUPTMERKMALE	OPTIONEN	
<ul style="list-style-type: none"> → Kompaktes Design ermöglicht Ihnen, Ihre Räumlichkeiten optimal zu nutzen → Doppelt gesteppte Nähte → Feste Sitzpolster → Das gerundete Design der Rückenlehne bietet Komfort und sicheren Halt → Mehrschichtholzverstärkung, einschließlich vollständig geschlossener Unterseite 	<ul style="list-style-type: none"> → Auch als Standardmodell erhältlich → Sehr umfangreiche Auswahl an Bezügen  <p><i>Vollständig geschlossene Unterseite mit unzugänglichen Befestigungen</i></p>	



SNUG PLUS



Snug Plus Sessel
 1SGP1-400
 89 H | 94 B | 106 T (cm)
 Sitzhöhe: 40 cm
 Gewicht: 40 kg



Snug Plus Fußablage
 1SGPS-400
 40 H | 90 B | 90 T (cm)
 Gewicht: 26,5 kg



Snug Plus Eck-Sessel
 1SGPC1-400
 89 H | 106 B | 106 T (cm)
 Sitzhöhe: 40 cm
 Gewicht: 53 kg

HAUPTMERKMALE	OPTIONEN
<ul style="list-style-type: none"> → Vielseitiges modulares Design ermöglicht Ihnen, Ihre Räumlichkeiten optimal zu nutzen → Fördert die soziale Integration → Die niedrige Gesamthöhe sorgt für bessere Sichtlinien für das Personal → Kombiniert Langlebigkeit mit hohem Komfort → Mehrschichtholzverstärkung, einschließlich vollständig geschlossener Unterseite → Getestet bis 500 kg statische Belastung 	<ul style="list-style-type: none"> → Auch als Standardmodell erhältlich → Mit Verbindungselementen verfügbar → Sehr umfangreiche Auswahl an Bezügen 

Kombiniert luxuriösen Komfort mit robuster Verstärkung





OHIO PLUS



Ohio Plus Sessel
1OP1-400
86 H | 58 B | 86 T (cm)
Sitzhöhe: 48 cm
Gewicht: 38 kg



Ohio Plus Sessel Bogen, Breite Front
1OPC1-500
86 H | 103 B | 86 T (cm)
Sitzhöhe: 48 cm
Gewicht: 25 kg



Ohio Plus Sessel Bogen, Schmale Front
1OPC1-400
86 H | 103 B | 86 T (cm)
Sitzhöhe: 48 cm
Gewicht: 27,5 kg



Ohio Plus Kaffeetisch
1OPF-400
42 H | 83 B | 83 T (cm)
Gewicht: 34 kg

HAUPTMERKMALE

- Kufenförmige Füße schützen den Boden und erleichtern das Umstellen oder Verschieben der Sofas
- Vielseitiges modulares Design ermöglicht Ihnen, Ihre Räumlichkeiten optimal zu nutzen
- Die niedrige Gesamthöhe sorgt für bessere Sichtlinien für das Personal
- Kombiniert Langlebigkeit mit hohem Komfort
- Mehrschichtholzverstärkung, einschließlich vollständig geschlossener Unterseite

OPTIONEN

- Auch als Standardmodell erhältlich
- Vollständig geschlossener Sockel
- Mit Verbindungselementen verfügbar
- Sehr umfangreiche Auswahl an Bezügen

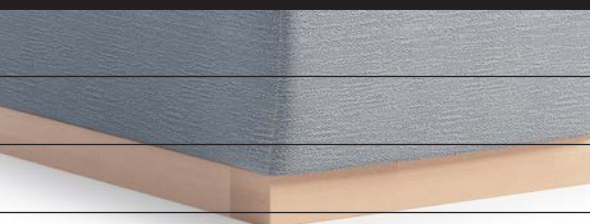

Vollständig geschlossener Sockel verhindert die Ansammlung von Staub und Schmutz

SNUG PLUS

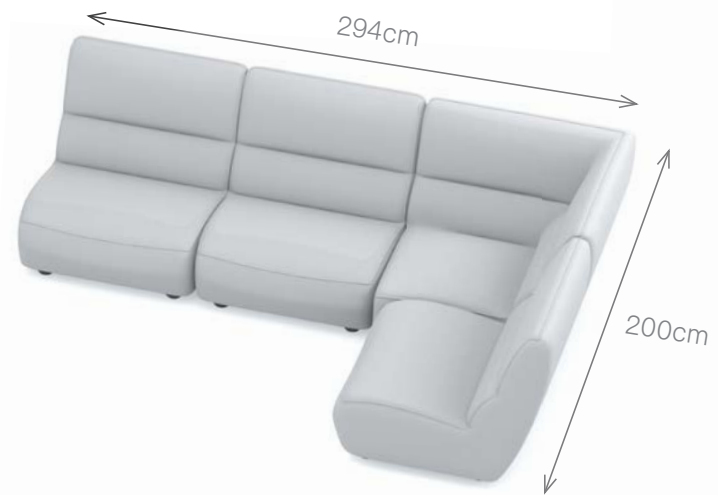
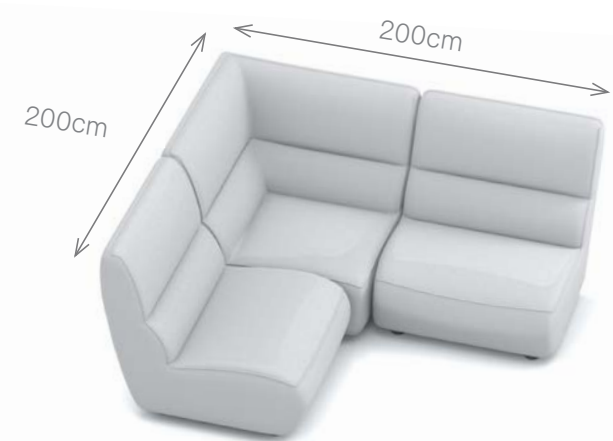
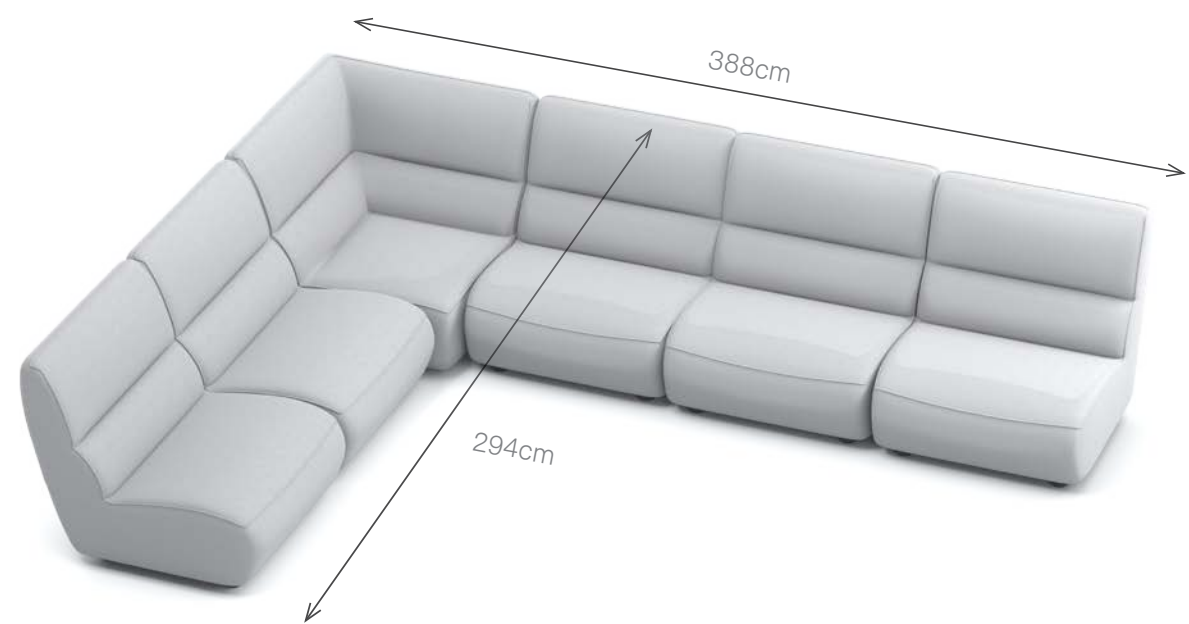

OHIO PLUS

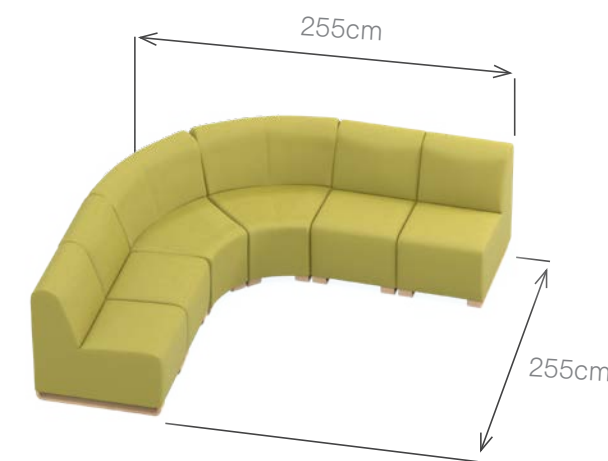
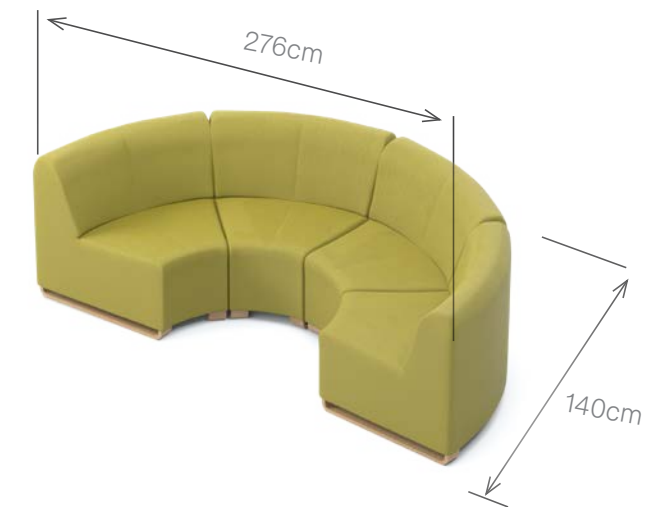

Das vielseitige modulare Design ermöglicht Ihnen, Ihre Räumlichkeiten optimal zu nutzen



DOORNE PLUS



Doorne Plus Einzelelement
1DRM1-100

45 H | 45 B | 45 T (cm)
Höhe der Sitzhöhe: 45cm
Gewicht: 9,5kg



Doorne Plus Doppelelement
1DRM2-100

45 H | 90 B | 45 T (cm)
Höhe der Sitzhöhe: 45 cm
Gewicht: 16kg



Doorne Plus 45° Kurvelement
1DRM3-100

45 H | 73 B | 45 T (cm)
Höhe der Sitzhöhe: 45 cm
Gewicht: 11,5kg

HAUPTMERKMALE

- Das schlichte, modulare Design hilft Ihnen die zur Verfügung stehenden Räumlichkeiten optimal zu nutzen
- Kann einzeln aufgestellt oder in Gruppen angeordnet werden
- Vollständig geschlossene Sockel aus massiver Birke, verhindern Schmutz- und Staubansammlungen unter den Sitzelementen
- Möbelgleiter verhindern eine Beschädigung des Fußbodens beim Umstellen oder Verschieben

OPTIONEN

- Auch als Standardmodell erhältlich
- Sehr umfangreiche Auswahl an Bezügen



*Sockel verhindern
Schmutz- und
Staubansammlungen
unter den Sitzelementen*



MAGNA PLUS



Magna Sessel
1MA1-400
78 H | 97 B | 86 T (cm)
Sitzhöhe: 45 cm



Magna 3-Sitzer
1MA3-400
78 H | 201 B | 86 T (cm)
Sitzhöhe: 45 cm



Magna 2-Sitzer
1MA2-400
78 H | 148 B | 86 T (cm)
Sitzhöhe: 45 cm

HAUPTMERKMALE	OPTIONEN	
<ul style="list-style-type: none"> → Klassisches Design mit sehr robuster inneren Konstruktion → Mehrschichtholzverstärkung für zusätzliche Belastbarkeit und Stabilität → Feste Sitz- und Rückenpolster → Geschlossene Unterseite zur Minimierung von Versteckmöglichkeiten → Schweres Gewicht, um missbrauch zu minimieren → Getestet bis 500 kg statische Belastung 	<ul style="list-style-type: none"> → Auch als Standardmodell erhältlich → Optionale „Null-Tiefe-Nähte“ → Vollständig geschlossener Sockel → Sehr umfangreiche Auswahl an Bezügen 	<p><i>Mehrschichtholzverstärkung für zusätzliche Belastbarkeit und längere Lebensdauer</i></p>





QUADRA PLUS



Quadra Plus chair
1QA1-400
77 H | 96 B | 89 T (cm)
Sitzhöhe: 45,5 cm



Quadra Plus 3-Sitzer
1QA3-400
77 H | 194 B | 89 T (cm)
Sitzhöhe: 45,5 cm



Quadra Plus 2-Sitzer
1QA2-400
77 H | 144,5 B | 89 T (cm)
Sitzhöhe: 45,5 cm

HAUPTMERKMAL

- Klassisches Design mit sehr robuster inneren Konstruktion
- Mehrschichtholzverstärkung für zusätzliche Belastbarkeit und Stabilität
- Abnehmbare Sitzkissen für einfache Reinigung
- Geschlossene Unterseite zur Minimierung von Versteckmöglichkeiten

OPTIONEN

- Auch als Standardmodell erhältlich
- Sehr umfangreiche Auswahl an Bezügen



*Mit Verstärkungsoptionen,
um die Sofas Ihren
Anforderungen anzupassen*

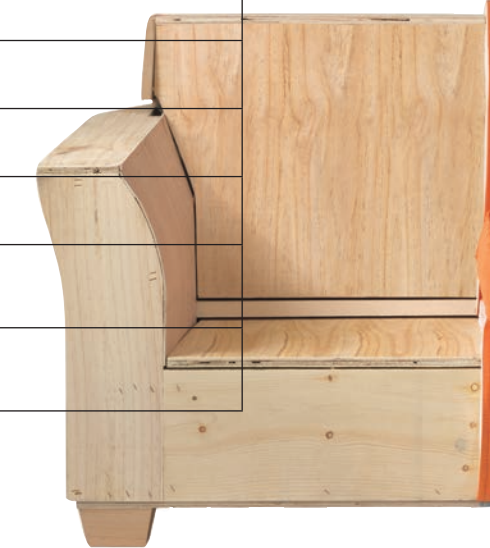



ORR PLUS



Orr Sessel
1OR1-400
85 H | 71 B | 87 T (cm)
Sitzhöhe: 50 cm



Orr 3-Sitzer
1OR3-400
85 H | 177 B | 87 T (cm)
Sitzhöhe: 50 cm



Orr 2-Sitzer
1OR2-400
85 H | 124 B | 87 T (cm)
Sitzhöhe: 50 cm



Orr bariatrischer Sessel
1ORB1-400
85 H | 90 B | 87 T (cm)
Sitzhöhe: 50 cm

HAUPTMERKMALE		OPTIONEN
<ul style="list-style-type: none"> → Mit erhöhter Sitzfläche bestens für Menschen mit eingeschränkter Mobilität geeignet → Kompaktes Design maximiert die Sitzkapazität und ermöglicht Ihnen, Ihre Räumlichkeiten optimal zu nutzen → Schmale, einfach zu greifende Armlehnen erleichtern das Aufstehen 	<ul style="list-style-type: none"> → Abnehmbare Sitz- und Rückenpolster für einfache Reinigung → Mehrschichtholzverstärkung, einschließlich vollständig geschlossener Unterseite → Getestet bis 500 kg statische Belastung 	<ul style="list-style-type: none"> → Auch als Standardmodell erhältlich → Füße in den Ausführungen Buche und Walnuss verfügbar → Sehr umfangreiche Auswahl an Bezügen

Abnehmbare Sitz- und Rückenpolster für einfache Reinigung





ORR PLUS ECKSOFA



Orr Ecksofa 2L, 2 R
10C2L2R-400
85 H | 207 B | 207 T (cm)
Sitzhöhe: 50 cm



Orr Ecksofa 2 L, 3R
10C2L3R-400
85 H | 259 B | 207 T (cm)
Sitzhöhe: 50 cm



Orr Ecksofa 3L, 2R
10C3L2R-400
85 H | 207 B | 259 T (cm)
Sitzhöhe: 50 cm



Orr Ecksofa 3L, 3R
10C3L3R-400
85 H | 259 B | 259 T (cm)
Sitzhöhe: 50 cm

HAUPTMERKMALE		OPTIONEN
<ul style="list-style-type: none"> → Kompaktes Design und vielseitige Layouts maximieren die Sitzkapazität und ermöglichen Ihnen, Ihre Räumlichkeiten optimal zu nutzen → Mit erhöhter Sitzfläche bestens für Menschen mit eingeschränkter Mobilität geeignet 	<ul style="list-style-type: none"> → Abnehmbare Sitz- und Rückenpolster für einfache Reinigung → Mehrschichtholzverstärkung, einschließlich vollständig geschlossener Unterseite, für zusätzliches Gewicht und Stabilität 	<ul style="list-style-type: none"> → Auch als Standardmodell erhältlich → Füße in den Ausführungen Buche und Walnuss verfügbar → Sehr umfangreiche Auswahl an Bezügen

Erhöhte Bodenfreiheit ermöglicht einfache Inspektion und Reinigung





CODA



Coda Sessel
1CDA1-900
81,5 H | 94,5 B | 80 T (cm)
Sitzhöhe: 450 cm
Gewicht: 40 kg



Coda 3-Sitzer
1CDA3-900
81,5 H | 200 B | 80 T (cm)
Sitzhöhe: 45 cm
Gewicht: 90 kg



Coda 2-Sitzer
1CDA2-900
81,5 H | 154,5 B | 80 T (cm)
Sitzhöhe: 450 cm
Gewicht: 50 kg

*4 cm Abstand zwischen
Polstern eliminiert
Versteckmöglichkeiten*

HAUPTMERKMALE

- 4 cm Abstand zwischen Sitzfläche und Rückenlehne
- Versteckmöglichkeiten werden eliminiert und höhere Sicherheit bei Durchsuchungen ermöglicht
- Staub- und Schmutzansammlungen werden verhindert; gründliche Reinigung
- Pulverbeschichtete Stahlunterkonstruktion
- Mehrschichtholzverstärkung, einschließlich vollständig geschlossener Unterseite, für zusätzliches Gewicht und Stabilität
- Getestet bis 500 kg statische Belastung

OPTIONEN

- Kombination von zwei verschiedenen Bezügen möglich
- Sehr umfangreiche Auswahl an Bezügen





REEF PLUS



Reef 3-Sitzer
 1RF3-400
 90 H | 188,5 B | 93 T (cm)
 Sitzhöhe: 45 cm

HAUPTMERKMALE	OPTIONEN	
<ul style="list-style-type: none"> → Die Konstruktion ohne Armlehnen unterstützt bei Deeskalationspraktiken → Kombiniert Langlebigkeit mit hohem Komfort → Abnehmbare Sitz- und Rückenpolster für einfache Reinigung → Mehrschichtholzverstärkung, einschließlich vollständig geschlossener Unterseite, für zusätzliches Gewicht und Stabilität 	<ul style="list-style-type: none"> → Auch als Standardmodell erhältlich → Sehr umfangreiche Auswahl an Bezügen 	<p><i>Design ohne Armlehnen hilft bei Deeskalationspraktiken</i></p>
		



LIBERTY



Liberty Sessel
1LY1-300
104 H | 85 B | 90 T (cm)
Sitzhöhe: 48 cm
Gewicht: 73,5 kg



Liberty 3-Sitzer
1LY3-300
104 H | 208 B | 90 T (cm)
Sitzhöhe: 48 cm
Gewicht: 143,5 kg



Liberty 2-Sitzer
1LY2-300
104 H | 154 B | 90 T (cm)
Sitzhöhe: 48 cm
Gewicht: 110 kg

HAUPTMERKMALE	OPTIONEN	
<ul style="list-style-type: none"> → Abnehmbare Sitzflächen und Rückenlehnen ermöglichen sichere Kontrollen und gründliche Reinigung → Sitzflächen und Rückenlehnen sind während der Nutzung sicher verriegelt → Die hohe Bodenfreiheit ermöglicht den ungehinderten Einsatz von Hebehilfen → Alle Bezüge sind geprüft und zertifiziert schwer entflammbar, pflegeleicht und widerstandsfähig 	<p>→ Sehr umfangreiche Auswahl an Bezügen</p> 	<p><i>Inkontinenzgerecht und mit Funktionen zur einfachen Reinigung</i></p>





PURL PLUS



**Purl Plus Sessel mit
niedriger Rückenlehne**
1PULP1-400
87 H | 70 B | 78 T (cm)
Sitzhöhe: 50 cm
Gewicht: 38 kg



**Purl Plus 2-Sitzer mit
niedriger Rückenlehne**
1PULP2-400
87 H | 119 B | 78 T (cm)
Sitzhöhe: 50 cm
Gewicht: 52,5 kg



**Purl Plus Sessel mit
hoher Rückenlehne**
1PULP1-400
107 H | 70 B | 78 T (cm)
Sitzhöhe: 50 cm
Gewicht: 41 kg



**Purl Plus 2-Sitzer mit
hoher Rückenlehne**
1PULP2-400
107 H | 119 B | 78 T (cm)
Sitzhöhe: 50 cm
Gewicht: 56,5 kg

HAUPTMERKMALE

- Das gerundete Design der Rückenlehne bietet Komfort und sicheren Halt
- Mit erhöhter Sitzfläche und hoher Rückenlehne bestens für Menschen mit eingeschränkter Mobilität geeignet
- Schmale, einfach zu greifende Armlehnen erleichtern das Aufstehen
- Feste Sitz- und Rückenpolster

- Erhöhte Bodenfreiheit ermöglicht einfache Inspektion und Reinigung
- Mehrschichtholzverstärkung, einschließlich vollständig geschlossener Unterseite

OPTIONEN

- Auch als Standardmodell erhältlich
- Mit niedriger und hoher Rückenlehne erhältlich
- Füße in den Ausführungen Buche und Chrom verfügbar
- Sehr umfangreiche Auswahl an Bezügen



*Mehrschichtholzverstärkung
für eine längere Lebensdauer*





ECLIPSE



Eclipse Sessel, niedrige Rückenlehne
1ECL1-100
87 H | 80 B | 68 T (cm)
Sitzhöhe: 50 cm



Eclipse Sessel, hohe Rückenlehne
1ECH1-100
108 H | 80 B | 68 T (cm)
Sitzhöhe: 50 cm



Eclipse-Fußablage
1ECS-100
35 H | 53,5 B | 36,5 T (cm)



Eclipse 2-Sitzer, niedrige Rückenlehne
1ECL2-100
87 H | 130 B | 68 T (cm)
Sitzhöhe: 50 cm



Eclipse 2-Sitzer, hohe Rückenlehne
1ECH2-100
108 H | 130 B | 68 T (cm)
Sitzhöhe: 50 cm

HAUPTMERKMALE		OPTIONEN
<ul style="list-style-type: none"> → Flügel an allen hohen Rückenlehnen für Komfort und sicheren Halt → Mit erhöhter Sitzfläche und hoher Rückenlehne bestens für Menschen mit eingeschränkter Mobilität geeignet → Schmale, einfach zu greifende Armlehnen erleichtern das Aufstehen 	<ul style="list-style-type: none"> → Feste Sitz- und Rückenpolster → Mehrschichtholzverstärkung, einschließlich vollständig geschlossener Unterseite 	<ul style="list-style-type: none"> → Optional mit abnehmbaren Sitzpolstern → Kombination von zwei verschiedenen Bezügen möglich → Sehr umfangreiche Auswahl an Bezügen 

HOBART PLUS



Hobart Plus Sessel
1HO1-400
101,5 H | 79,5 B | 86,5 T (cm)
Sitzhöhe: 48,5 cm



Hobart Plus 3-Sitzer
1HO3-400
101,5 H | 183 B | 86,5 T (cm)
Sitzhöhe: 48,5 cm



Hobart Plus 2-Sitzer
1HO2-400
101,5 H | 131,5 B | 86,5 T (cm)
Sitzhöhe: 48,5 cm



HAUPTMERKMALE		OPTIONEN
<ul style="list-style-type: none"> → Hölzerne Details an den Armlehnen → Mit erhöhter Sitzfläche und hoher Rückenlehne bestens für Menschen mit eingeschränkter Mobilität geeignet → Schmale, einfach zu greifende Armlehnen erleichtern das Aufstehen 	<ul style="list-style-type: none"> → Abnehmbare Sitzpolster für einfache Reinigung → Mehrschichtholzverstärkung, einschließlich vollständig geschlossener Unterseite 	<ul style="list-style-type: none"> → Auch als Standardmodell erhältlich → Sehr umfangreiche Auswahl an Bezügen 

Erhöhte Bodenfreiheit ermöglicht einfache Inspektion und Reinigung

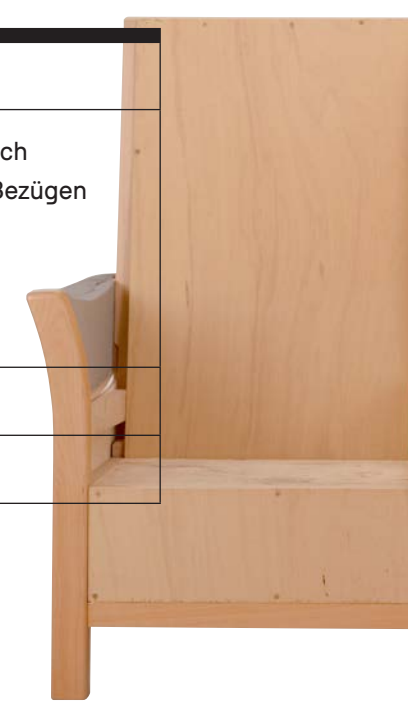



SLOANE



Sloane Sessel
1SL1-100
105 H | 82 B | 80 T (cm)
Sitzhöhe: 48 cm
Gewicht: 43.5kg



Sloane Sessel mit optionaler Kopfstütze
1SL1-200
105 H | 82 B | 80 T (cm)
Sitzhöhe: 48 cm
Gewicht: 43.5kg

HAUPTMERKMALE

- Zeitloses Design
- Das gerundete Design der Rückenlehne bietet Komfort und sicheren Halt
- Abnehmbare Sitzpolster zur einfachen Reinigung

- Mit erhöhter Sitzfläche und hoher Rückenlehne bestens für Menschen mit eingeschränkter Mobilität geeignet
- Erhöhte Bodenfreiheit ermöglicht einfache Inspektion und Reinigung

OPTIONEN

- Füße erhältlich in den Ausführungen Buche und Walnuss
- Sehr umfangreiche Auswahl an Bezügen





LIEGESSEL



Recondo Liegesessel
1RO1-100
106 H | 85 B | 63 T (cm)
Sitzhöhe: 48,5 cm



Maloy Liegesessel
1MO1-100
105 H | 98 B | 68 T (cm)
Sitzhöhe: 48,5 cm



Vida Liegesessel
1VID1-100
110 H | 88 B | 70 T (cm)
Sitzhöhe: 48,5 cm

HAUPTMERKMALE

- Zeitloses Design
- Das gerundete Design der Rückenlehne bietet Komfort und sicheren Halt
- Mit erhöhter Sitzfläche und hoher Rückenlehne bestens für Menschen mit eingeschränkter Mobilität geeignet

- Erhöhte Bodenfreiheit ermöglicht einfache Inspektion und Reinigung
- Zahlreiche Ausstattungsoptionen ermöglichen, den Sessel individuell zu konfigurieren
- Mechanismus Made in Germany

OPTIONEN

- Manuelle Sitzverstellung, stufenlos
- Sitzverstellung elektrisch mit leichtgängigem Motor
- Mit zusätzlicher elektrischer Aufstehhilfe erhältlich
- Große Lenkrollen (jedes Rad bis 75 kg belastbar)
- Rollen optional mit Dreh- und Bremsfunktion
- Sehr umfangreiche Auswahl an Bezügen



LARSEN LOUNGE



Larsen Sessel, hohe Rückenlehne mit Armlehnen
1LAH1-200
112 H | 65,5 B | 83,5 T (cm)
Sitzhöhe: 50 cm



Larsen 2-Sitzer hohe Rückenlehne mit Armlehnen
1LAH2-200
112 H | 118 B | 83,5 T (cm)
Sitzhöhe: 50 cm



Larsen Sessel, niedrige Rückenlehne mit Armlehnen
1LAL1-200
93,5 H | 65,5 B | 83,5 T (cm)
Sitzhöhe: 50 cm



Larsen 2-Sitzer niedrige Rückenlehne mit Armlehnen
1LAL2-200
93,5 H | 118 B | 83,5 T (cm)
Sitzhöhe: 50 cm



Larsen Fußablage
1LAS-100
30 H | 50 B | 31,5 T (cm)

Belastbarkeit
bis 317 kg
getestet



Larsen bariatrischer Sessel
1LB1-200
118 H | 87,5 B | 83,5 T (cm)
Sitzhöhe: 50 cm



Larsen Sessel, niedrige Rückenlehne ohne Armlehnen
1LAL1-100
93,5 H | 65,5 B | 83,5 T (cm)
Sitzhöhe: 50 cm

HAUPTMERKMALE

- Abnehmbare Sitzpolster zur einfachen Reinigung
- Mit erhöhter Sitzfläche und hoher Rückenlehne bestens für Menschen mit eingeschränkter Mobilität geeignet
- Schmale, einfach zu greifende Armlehnen erleichtern das Aufstehen
- Bariatrischer Sessel – belastbarkeit bis 317 kg getestet

OPTIONEN

- Armpolster für zusätzlichen Komfort
- Flügel als zusätzliche Kopfstütze (bei Hochlehnsesseln)
- Sehr umfangreiche Auswahl an Bezügen



*Optionale Flügel
als zusätzliche
Kopfstütze*



CADREGA LOUNGE



Cadrega Lounge Sessel, niedrige Rückenlehne mit Armlehnen
 1CGL1-400:
 85 H | 60 B | 66 T (cm)
 Sitzhöhe 49 cm
 Gewicht: 10 kg



Cadrega Lounge Sessel, hohe Rückenlehne mit Armlehnen
 1CGH1-400:
 120 H | 60 B | 66 T (cm)
 Sitzhöhe 49 cm
 Gewicht: 11,5 kg



Bariatrischer Sessel
 1CGB1-200:
 101,5 H | 87 B | 66 T (cm)
 Sitzhöhe 49 cm
 Gewicht: 16 kg



Cadrega Lounge Fußablage
 1CGF-100:
 30 H | 51 B | 32 T (cm)
 Gewicht: 3 kg

HAUPTMERKMALE	OPTIONEN	
<ul style="list-style-type: none"> → Vielseitiges Sitzmobiliar in minimalistischem Design → Spalt zwischen Sitz und Rückenlehne verhindert Schmutz- und Staubansammlungen → Schmale, einfach zu greifende Armlehnen erleichtern das Aufstehen → Stuhlgestelle aus massivem Birkenholz → Getestet bis 227 kg statische Belastung 	<ul style="list-style-type: none"> → Optional mit druckentlastendem Anti-Dekubitu Schaumstoff → Passende Esszimmerstühle der Serie Cadrega erhältlich → Sehr umfangreiche Auswahl an Bezügen 	
		
		<p><i>Optional mit druckentlastendem Anti-Dekubitus-Schaumstoff</i></p>



CHELTENHAM



Cheltenham Sessel
1CH1-100
104 H | 61 B | 71 T (cm)
Sitzhöhe:



Cheltenham Stuhl mit Armlehnen
1CH1-300
104 H | 61 B | 71 T (cm)
Sitzhöhe:



Cheltenham Stuhl mit gefüllten Seiten
1CH1-200
104 H | 61 B | 71 T (cm)
Sitzhöhe:

HAUPTMERKMALE

- Stilvoll geschwungener Holzrahmen
- Lose Sitzpolster für einfache Reinigung
- Mit erhöhter Sitzfläche und hoher Rückenlehne bestens für Menschen mit eingeschränkter Mobilität geeignet
- Schmale, einfach zu greifende Armlehnen erleichtern das Aufstehen
- Erhöhte Bodenfreiheit ermöglicht einfache Inspektion und Reinigung

OPTIONEN

- Gestell erhältlich in den Ausführungen Buche und Deutsche Eiche
- Sehr umfangreiche Auswahl an Bezügen



HAUPTMERKMALE	OPTIONEN	
<ul style="list-style-type: none"> → Stilvoll geschwungener Holzrahmen → Lose Sitzpolster für einfache Reinigung → Mit erhöhter Sitzfläche und hoher Rückenlehne bestens für Menschen mit eingeschränkter Mobilität geeignet → Schmale, einfach zu greifende Armlehnen erleichtern das Aufstehen → Erhöhte Bodenfreiheit ermöglicht einfache Inspektion und Reinigung 	<ul style="list-style-type: none"> → Gestell erhältlich in den Ausführungen Buche und Deutsche Eiche → Sehr umfangreiche Auswahl an Bezügen 	



SMILE



**Smile Sessel,
hoher Rückenlehne**
1SZH1-118
117,5 H | 82 B | 72 T (cm)
Sitzhöhe: 40 cm
Gewicht: 40 kg

HAUPTMERKMALE

- Flügel bieten Komfort und sicheren Halt
- Die geschwungene Sitzkonstruktion fungiert gleichzeitig als Armlehne
- Elegante Stuhlbeine
- Alle Bezüge sind geprüft und zertifiziert schwer entflammbar, pflegeleicht und widerstandsfähig

OPTIONEN

- Stuhlbeine erhältlich in Edelstahl, schwarz pulverbeschichtet und Birkenholz
- Sehr umfangreiche Auswahl an Bezügen





ZEN PLUS



Zen Plus Sessel
 1ZENP1-400
 100 H | 60 B | 148,5 T (cm)
 Gewicht: 61,5 kg



Zen Plus Duo-Sessel
 1ZENDP-400
 100 H | 60 B | 99 T (cm)
 Gewicht: 41,5 kg



Zen Plus Duo-Fußablage
 1ZENDSP-400
 45 H | 54 B | 54,5 T (cm)
 Gewicht: 23 kg

HAUPTMERKMALE	OPTIONEN	<i>Perfekt für Bereiche der Ruhe, Erholung und Entspannung</i>
<ul style="list-style-type: none"> → Die geschwungene, zurückgelegte Form verhindert ein rasches Aufstehen → Sorgt für eine gleichmäßige Entlastung beugt Druckstellen vor und bietet außergewöhnlichen Komfort → Standardmäßig verstärkt, einschließlich vollständig verschlossenem Unterboden → Schweres Gewicht, um Missbrauch zu minimieren → Getestet bis 500 kg statische Belastung 	<ul style="list-style-type: none"> → Auch als Standardmodell erhältlich → Zwei verschiedene Bezugsfarben möglich für zusätzliche Personalisierung → Sehr umfangreiche Auswahl an Bezügen 	

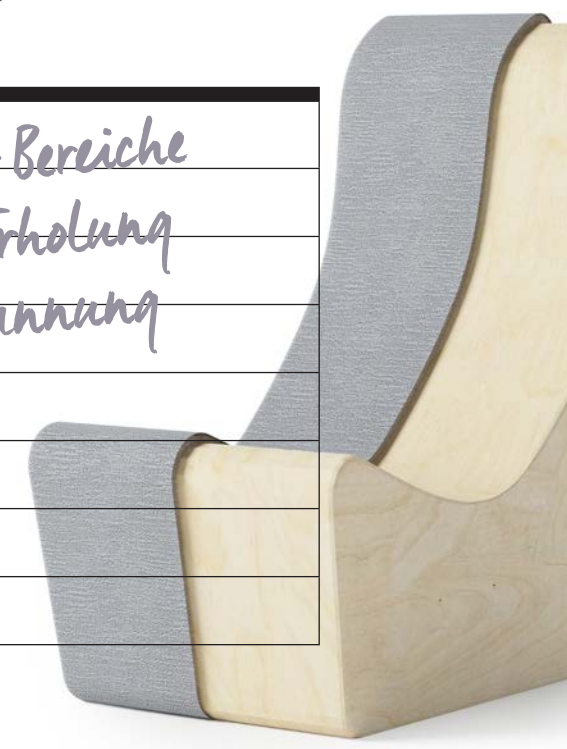

ZEN PLUS ROCKER



Zen Plus Rocker
 1ZENRP1-400
 101,5 H | 66 B | 111,5 T (cm)
 Gewicht: 59 kg

HAUPTMERKMALE

- Fließende Schaukelbewegungen bieten Entspannung und ein Gefühl der Ruhe
- Zurückgelegte Form beugt Druckstellen vor und bietet außergewöhnlichen Komfort
- Optionale „Null-Tiefe-Nähte“ minimieren Versteckmöglichkeiten
- Schweres Gewicht, um Missbrauch zu minimieren
- Getestet bis 500 kg statische Belastung

OPTIONEN

- Zwei verschiedene Bezugsfarben möglich für zusätzliche Personalisierung
- Sehr umfangreiche Auswahl an Bezügen



*Beruhigende Schaukelbewegung
zur Stressreduzierung*

SEAL



Soft-tec ist ein zweiteiliges Polyurethanmaterial, das weichen Komfort mit Widerstandsfähigkeit und Langlebigkeit verbindet. Der weiche und flexible Polyurethanschaum ist mit einer wasserfesten Außenschicht aus Polyurethan fest verbunden.

Seal ist minimalistisch designt und dabei ohne Nähte und Zwischenräume konzipiert, um in anspruchsvollen Umgebungen Risiken zu reduzieren und die Sicherheit zu maximieren.





SEAL



Stuhl
1SAS1-70
84 H | 75 B | 70 T (cm)
Gewicht: 70kg



2-Sitzer
1SAS2-90
84 H | 150 B | 70 T (cm)
Gewicht: 90kg

*Nahtloses Design;
maximale Sicherheit*

HAUPTMERKMALE

- Design ohne Spalten oder Zwischenräume, um Versteckmöglichkeiten zu minimieren
- Verschlossener Unterboden mit unzugänglichen Befestigungen
- Dezent Armlehnen helfen Personal bei sicheren und würdevollen Deeskalationsmaßnahmen
- Wasserfeste Außenschicht bietet eine hygienische Oberfläche die leicht zu reinigen ist
- Getestet bis 227 kg statische Belastung

OPTIONEN

- Zusätzlich beschwerte Option verfügbar
- Erhältlich in zwei Farbkombinationen

Azur Blue



London Grey





BODEN



Boden Sitzsack-Stuhl
1BOCHAIR1-100
90 H | 100 B | 105 T (cm)
Gewicht: 12 kg



Boden Sitzsack
1BO1-100
80 H | 90 B | 90 T (cm)
Gewicht: 13 kg



Boden Extragroßer Sitzsack
1BO1-200
56 H | 140 ø (cm)
Gewicht: 23 kg

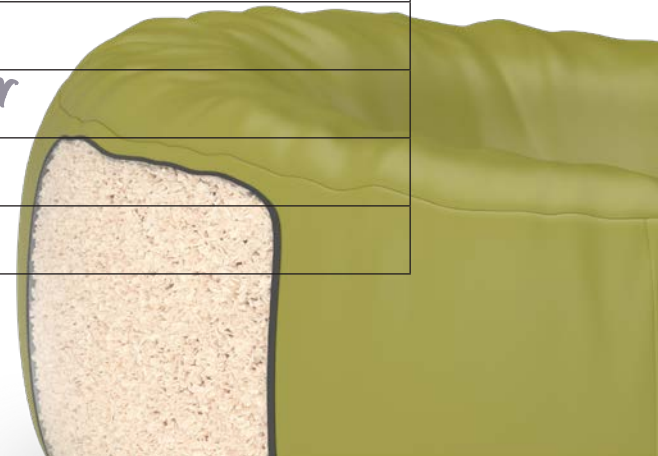

Boden Donut Sitzsack
1BODONUT1-100
65 H | 135 ø (cm)
Gewicht: 27 kg

HAUPTMERKMALE	OPTIONEN	
<ul style="list-style-type: none"> → Doppelt gesteppte Nähte und unzugängliche Reißverschlüsse verhindern Manipulation → Schwer entflammbare Füllung → Recycelte Füllung (Reste aus der Herstellung unserer Sofas) → Alle Bezüge sind geprüft und zertifiziert schwer entflammbar, pflegeleicht und widerstandsfähig 	<p>→ Sehr umfangreiche Auswahl an Bezügen</p> 	
	<p><i>Schwer entflammbarer Bezug und Füllung</i></p> 	



CONTESSA

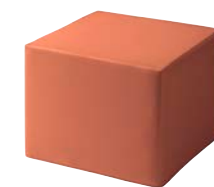

Contessa Würfel
1COFC-100
46 H | 57,5 B | 57,5 T (cm)
Gewicht: 16,5 kg



Contessa Zylinder
1COFD-100
46 H | 57,5 ø (cm)
Gewicht: 14,5 kg



Contessa Raupe
1COFCAT-100
46 H | 57,5 ø (cm)
Gewicht: 12,5 kg

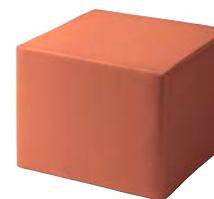

Contessa Würfel Extragroß
1COFC-400
50 H | 60 B | 60 T (cm)
Gewicht: 19,5 kg



Contessa Zylinder Extragroß
1COFD-300
50 H | 75 ø (cm)
Gewicht: 23,5 kg



Contessa Quader
1COFCUB-100
46 H | 115 B | 57,5 T (cm)
Gewicht: 33 kg



Contessa 90° Bogen
1COF90-100
46 H | 81,5 B | 57,5 T (cm)
Gewicht: 14 kg



Contessa 45° Bogen
1COF45-100
46 H | 66 B | 57,5 T (cm)
Gewicht: 13,5 kg

HAUPTMERKMALE

- Vollschaumkonstruktion (keine Innenkonstruktion aus Holz oder Metall) sorgt für maximale Sicherheit
- Reißverschlussköpfe werden entfernt und übernäht, um Manipulationen zu verhindern
- CMHR-Schaum sorgt für einen stabilen, schwer entflammbarer Kern

- Flexible Sitzgelegenheit
- Alle Bezüge sind geprüft und zertifiziert schwer entflammbar, pflegeleicht und widerstandsfähig
- Getestet bis 227 kg statische Belastung

OPTIONEN

- Sehr umfangreiche Auswahl an Bezügen



Auch mit reißfestem, vandalismussicherem Bezug SCORPIO erhältlich

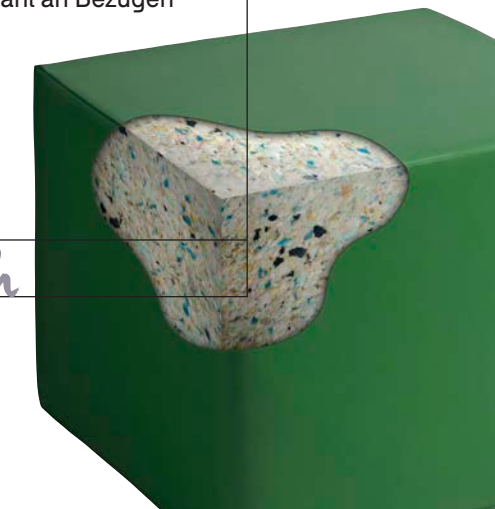

CASCADE PLUS



**Cascade Plus Sessel,
niedrige Rückenlehne**
1CSL-100
93 H | 60 B | 92 T (cm)
Sitzhöhe: 43 cm



**Cascade Plus Ruhesessel,
niedrige Rückenlehne**
1CSCL-100
93 H | 67 B | 105 T (cm)
Sitzhöhe: 43 cm



**Cascade Plus Sessel,
hohe Rückenlehne**
1CSH-100
120 H | 60 B | 92 T (cm)
Sitzhöhe: 43 cm



**Cascade Plus Ruhesessel,
hohe Rückenlehne**
1CSM-100
120 H | 67 B | 105 T (cm)
Sitzhöhe: 43 cm



**Cascade Plus Ruhebank,
hohe Rückenlehne**
1CSCBH-100
120 H | 180 B | 109,5 T (cm)
Sitzhöhe: 43 cm



HAUPTMERKMALE

- Reißfester, vandalismussicherer Bezug SCORPIO
- Reißverschlussköpfe werden entfernt und übernäht, um Manipulationen zu verhindern
- Vollschaumkonstruktion (keine Innenkonstruktion aus Holz oder Metall) sorgt für maximale Sicherheit

- CMHR-Schaum sorgt für einen stabilen, feuerfesten Kern
- Konisch geformte Vorderseite des Ruhesessels zur Unterstützung bei Deeskalationen

OPTIONEN

- Auch als Standardmodell erhältlich
- In vier Farben erhältlich



Reißverschlussköpfe werden entfernt und übernäht

DEESKALATIONSSOFA

JAK

In Situationen, in denen sich ein Patient in schwerer Notlage befindet und sich anfängliche verbale Deeskalationstechniken als unwirksam erwiesen haben, kann eine physische Intervention als letztes Mittel eingesetzt werden, um zu verhindern, dass der Patient sich selbst und Anderen Schaden zufügt.

Während der körperlichen Intervention wird das Personal versuchen, die Bewegungen des Patienten mit einem Minimum an Kraft einzuschränken und dabei die Würde des Patienten zu wahren. Diese Eingriffe können körperlich anstrengend sein und ein Verletzungsrisiko darstellen.

In Zusammenarbeit mit klinischem Fachpersonal hat unser hausinternes Team für Produktentwicklung das JAK Deeskalationssofa konzipiert, um sicherere Deeskalationspraktiken für Patienten und Personal zu unterstützen.

ANGELEGTE KONSTRUKTION

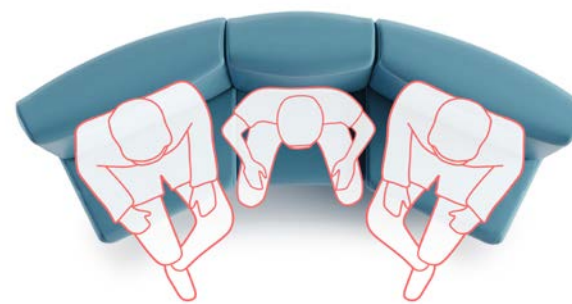

- Äußere Sitze in einem Winkel von 33° nach innen geneigt
- Konisch geformter Fußraum unterstützt das Personal

ABGESENKTER MITTELSITZ

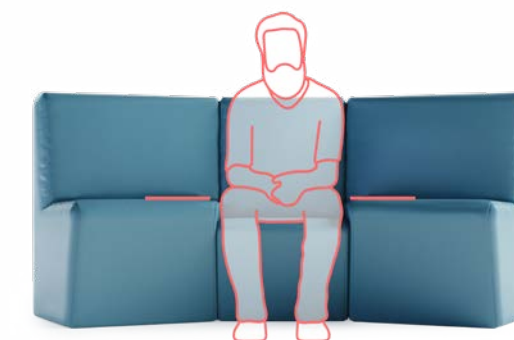

- Gibt dem Personal eine bessere Kontrolle über ruckartige Bewegungen
- Gibt dem Personal eine bessere Beinkontrolle

AUFRECHTE SITZPOSITION



- Bewahrt die Patientenwürde
- Unterstützt das Personal bei der Deeskalation



Das evidenzbasierte Design bietet Unterstützung, wenn sie am meisten benötigt wird.



Entworfen und entwickelt in Zusammenarbeit mit:

Andy Johnston Associates

Andy Johnston ist ein Klinikleiter und Berater für psychische Gesundheit mit über 32 Jahren Erfahrung in der psychischen Gesundheitsversorgung, einschließlich Konfliktlösung und physischer Eingriffe.

Die Körperpositionen des Personals werden während einer sitzenden Tätigkeit unterstützt - schön, ein solches Design zu sehen"

Spezialist für Interventionen



JAK DEESKALATIONSSOFA



JAK Deeskalationssofa
 1DES3-100
 90,5 H | 202 B | 87,5 T (cm)
 Mittl. Sitzhöhe: 40 cm
 Äußere Sitzhöhe: 46,5 cm
 Gewicht: 70 kg

HAUPTMERKMALE

- Äußere Sitze sind um 33° nach innen geneigt, um den Rücken des Personals zu unterstützen
- Abgesenkter Mittelsitz und abgeschrägter Fußraum unterstützt das Personal bei sicheren Deeskalationspraktiken
- Entwickelt in Zusammenarbeit mit klinischem Fachpersonal
- Mehrschichtholzverstärkung, einschließlich vollständig geschlossener Unterseite, für zusätzliches Gewicht und Stabilität

OPTIONEN

- Sehr umfangreiche Auswahl an Bezügen



*Entwickelt um Deeskalationen
 so sicher und
 menschenwürdig wie
 möglich zu machen*



GEPOLSTERTE SITZMÖBEL

ARUBA



Aruba chair
1AA1-100
88 H | 96 B | 92 T (cm)
Sitzhöhe: 49 cm



Aruba 2-seater
1AA2-100
88 H | 149 B | 92 T (cm)
Sitzhöhe: 49 cm



Aruba 3-seater
1AA3-100
88 H | 202 B | 92 T (cm)
Sitzhöhe: 49 cm

AKESSEN



Akessen Plus chair
1AN1-400
90 H | 89 B | 93 T (cm)
Sitzhöhe: 45 cm



Akessen Plus 2-seater
1AN2-400
90 H | 133,5 B | 93 T (cm)
Sitzhöhe: 45 cm



Akessen Plus 3-seater
1AN3-400
90 H | 188,5 B | 93 T (cm)
Sitzhöhe: 45 cm

HELIX



Helix Plus Sessel
1HLX1-400
93 H | 103 B | 100 T (cm)
Sitzhöhe: 45 cm



Helix Plus 2-Sitzer
1HX2-400
93 H | 153 B | 100 T (cm)
Sitzhöhe: 45 cm



Helix Plus 3-Sitzer
1HLX3-400
93 H | 200 B | 100 T (cm)
Sitzhöhe: 45 cm

IKON



Ikon Sessel
1IK1-100
84 H | 88 B | 79 T (cm)
Sitzhöhe: 45 cm



Ikon 2.5-Sitzer
1IK25-100
84 H | 88 B | 168 T (cm)
Sitzhöhe: 45 cm

TORINO



Torino Sessel
1TO1-100
92H | 93 B | 124 T (cm)
Sitzhöhe: 44,5 cm



Torino 2-Sitzer
1TO2-100
92 H | 93 B | 174 T (cm)
Sitzhöhe: 44,5 cm



Torino 2.5-Sitzer
1TO25-100
92 H | 930 B | 197 T (cm)
Sitzhöhe: 44,5 cm

KALIX



Kalix Sessel
1KA1-100
89H | 92B | 108 T (cm)
Sitzhöhe: 56 cm



Kalix 2-Sitzer
1KA2-100
89 H | 92 B | 155,5 T (cm)
Sitzhöhe: 56 cm



Kalix 3-Sitzer
1KA3-100
89 H | 92 B | 198,5 T (cm)
Sitzhöhe: 56 cm

HARRIER



Harrier Plus chair
1HI1-400
87 H | 85 B | 95 T (cm)
Sitzhöhe: 46 cm



Harrier Plus 2-seater
1HI2-400
87 H | 139 B | 95 T (cm)
Sitzhöhe: 46 cm



Harrier Plus 3-seater
1HI3-400
87 H | 192 B | 95 T (cm)
Sitzhöhe: 46 cm

OSPREY

2



Osprey Plus Sessel
1OY1-400
90 H | 88 B | 95 T (cm)
Sitzhöhe: 46 cm



Osprey Plus 2-Sitzer
1OY2-400
90 H | 142 B | 95 T (cm)
Sitzhöhe: 46 cm



Osprey Plus 3-Sitzer
1OY3-400
90 H | 195 B | 95 T (cm)
Sitzhöhe: 46 cm

RUBUS

2



Rubus Plus Sessel
1RS1-400
89 H | 117 B | 94 T (cm)
Sitzhöhe: 44,5 cm



Rubus Plus 2-Sitzer
1RS2-400
89 H | 172 B | 94 T (cm)
Sitzhöhe: 44,5 cm



Rubus Plus 3-Sitzer
1RS3-400
89 H | 200 B | 94 T (cm)
Sitzhöhe: 44,5 cm

RONDO

1



Rondo chair
Level 1: 1RN1-100
Level 2: 1RN1-200
82 H | 101,5 B | 80 T (cm)
Sitzhöhe: 44,5 cm



Rondo 2.5-seater
Level 1: 1RN25-100
Level 2: 1RN25-200
82 H | 183 B | 80 T (cm)
Sitzhöhe: 44,5 cm

FIJI

1



Fiji Tubsessel
1FJ1-100
79 H | 60,5 B | 60 T (cm)
Sitzhöhe: 45,5 cm

BOXER

1



Boxer Tubsessel
1BE1-100
81,5 H | 77 B | 70 T (cm)
Sitzhöhe: 47 cm
Gewicht: 20kg

TEMPO

1



Tempo Plus chair
1TP1-400
73,5 H | 71,5 B | 73 T (cm)
Seat height 40 cm
Weight: 38kg



Tempo Plus 2-seater
1TP2-400
73,5 H | 140 B | 73 T (cm)
Seat height 40 cm
Weight: 76kg

SEN

2



Sen Sessel
1SN1-100
92 H | 100 B | 91 T (cm)
Sitzhöhe: 51 cm



Sen 2-Sitzer
1SN2-100
92 H | 130 B | 91 T (cm)
Sitzhöhe: 51 cm



Sen 3-Sitzer
1SN3-100
92 H | 180 B | 91 T (cm)
Sitzhöhe: 51 cm

TON

1



Ton Sessel
1TN1-100
80 H | 109,5 B | 91,5 T (cm)
Sitzhöhe: 52,5 cm



Ton 2-Sitzer
1TN2-100
80 H | 152 B | 91,5 T (cm)
Sitzhöhe: 52,5 cm



Ton 2.5-Sitzer
1TN25-100
80 H | 177 B | 91,5 T (cm)
Sitzhöhe: 52,5 cm

EMPFANG &

WOHNBEREICHE

MÖBEL, IDEAL FÜR

SICHERE UND STILVOLLE

WOHNRÄUME



FUSION BEISTELLTISCH



Fusion Beistelltisch
1FUF-400
41 H | 60 B | 60 T (cm)
Tischplatte: 53 x 53 cm
Gewicht: 28 kg

HAUPTMERKMALE

- Besonders schwere Ausführung zur Steigerung der Stabilität und Einschränkung von Missbrauch
- Konisches „Anti-Roll“-Design
- Vollständig gepolstert mit abgestepften Nähten, sowie ohne Paspeln und Tackerklammern

- Mehrschichtholzverstärkung, einschließlich vollständig geschlossener Unterseite
- Vollholzkufen für Manövrierfähigkeit (Design zur Senkung der Strangulationsgefahr)
- Langlebige HPL-beschichtete Tischplatte in 25 mm Stärke
- Einfache Reinigung

OPTIONEN

- In zweifarbiger Polsterausführung lieferbar
- Sehr umfangreiche Auswahl an Bezügen



ROCK BEISTELLTISCHE



Rock runder Beistelltisch
1RKf-600R
42 H | 60 ø (cm)
Gewicht: 12,5 kg



Rock quadratischer Beistelltisch
1RKf-600X600
42 H | 60 B | 60 T (cm)
Gewicht: 12,5 kg

HAUPTMERKMALE

- Verstrebte Tischbeine für außergewöhnliche Stabilität und Sicherheit
- Abgeschrägte Tischkanten schützen die Oberfläche vor Beschädigungen
- HPL-beschichtete Tischplatte – besonders langlebig sowie kratzfest und hitzebeständig

- Stabiles, langlebiges Gestell aus massivem Birkenholz
- Übertrifft die Prüfrichtlinie von 200.000 Zyklen um weitere 300.000 Zyklen
- Getestet bis 500 kg statische Belastung



Verstrebte Tischbeine für außergewöhnliche Stabilität

CUMULUS PLUS BEISTELLTISCH



Cumulus Plus Beistelltisch
1CSPF-7070
42 H | 70 B | 70 L (cm)
Gewicht: 60 kg

HAUPTMERKMALE		OPTIONEN
<ul style="list-style-type: none"> → HPL-beschichtete Tischplatte – einfache Reinigung und besonders langlebig sowie hitzebeständig → Gerundete Ecken und ABS-Kantung → Solides pulverbeschichtetes Stahlpodest mit 30 cm Durchmesser besonders schwer, robust und standfest 	<ul style="list-style-type: none"> → Schweres Gewicht für besondere Stabilität und Sicherheit → Geeignet für Rollstuhlfahrer 	<ul style="list-style-type: none"> → Auch als Standardmodell erhältlich → Bodenbefestigung möglich → Vollkern HPL-Tischplatte verfügbar → Tischplatten in Weiß, Anthrazit und Hickory erhältlich
		 <p><i>Auch verfügbar - Standard Cumulus Tische</i></p>





NEENA



Neena Beistelltisch
 1NNA1-BIR
 70 H | 42,6 B | 37,3 T (cm)
 Gewicht: 6 kg

HAUPTMERKMALE	
→ Starke und haltbare Konstruktion aus formgepresstem Birkenholz	
→ Robuster 0.5 cm Stahlfuß mit schwarzer Pulverbeschichtung	
→ Dezenter Rand verhindert Wegrollen von Gegenständen	



Ein dezenter Rand verhindert Wegrollen von Gegenständen



OLAND BEISTELLTISCHE



Oland quadratischer Beistelltisch
1OLF-550X550
42,5 H | 55 B | 55 T (cm)



Oland rechteckiger Beistelltisch
1OLF-550X1000
42,5 H | 100 B | 55 T (cm)



Oland runder Beistelltisch
1OLF-026
42,5 H | 70 ø (cm)



Oland quadratischer Beistelltisch mit Ablage
1OLF-SHELF-550X550
42,5 H | 55 B | 55 T (cm)



Oland rechteckiger Beistelltisch mit Ablage
1OLF-002
42,5 H | 100 B | 55 T (cm)



Oland runder Beistelltisch mit Ablage
1OLF-SHELF-700
42,5 H | 70 ø (cm)

HAUPTMERKMALE		
→ HPL-beschichtete Tischplatte in Naturholzdekor – besonders langlebig sowie kratzfest und hitzebeständig		
→ Stabiles, langlebiges Gestell aus massivem Buchenholz		
→ Eckverstrebrungen für zusätzliche Stabilität		
→ Geprüft und getestet für den Einsatz im Objektbereich		



LICHFIELD BEISTELLTISCHE



Lichfield runder Beistelltisch
1LIF-610
41,5 H | 61 ø (cm)



Lichfield quadratischer Beistelltisch
1LIF-550X550
41,5 H | 55 B | 55 T (cm)



Lichfield rechteckiger Beistelltisch
1LIF-550X1000
41,5 H | 100 B | 55 T (cm)



Lichfield runder Beistelltisch hoch
1LIF-CARD-610
61 H | 61 ø (cm)



Lichfield Konsolentisch
1LIF-SHELF-450X1070
75 H | 107 B | 45 T (cm)



Lichfield Runder Beistelltisch mit Ablage
1LIF-SHELF-610
41,5 H | 61 ø (cm)



Lichfield quadratischer Beistelltisch mit Ablage
1LIF-SHELF-550X550
41,5 H | 55 B | 55 T (cm)



Lichfield rechteckiger Beistelltisch mit Ablage
1LIF-SHELF-550X1000
41,5 H | 100 B | 55 T (cm)



Lichfield quadratischer Beistelltisch hoch
1LIF-CARD-550X550
61 H | 55 B | 55 T (cm)



Lichfield Beistelltisch 3er-Set
1LIF-NOT
44-49,5 H | 59,5 B | 45 T (cm)

HAUPTMERKMALE

- Traditioneller Stil in verschiedenen Ausführungen
- HPL-beschichtete Tischplatte in Naturholzdekor – besonders langlebig sowie kratzfest und hitzebeständig
- Gestell aus massivem Buchenholz
- Geprüft und getestet auf Stabilität für den Einsatz im Objektbereich



HARBY BEISTELLTISCHE



Harby quadratischer Beistelltisch
1HYF-435x550x550
435H | 550W | 550D (mm)



Harby runder Beistelltisch
1HYF-435x610
435H | ø 610 (mm)



Harby rechteckiger Beistelltisch
1HYF-435x550x1000
435H | 550W | 1000D (mm)



Harby Plus quadratischer Beistelltisch
1HYPF-435x550x550
43,5 H | 55 B | 55 T (cm)
Gewicht: 46 kg



Harby Plus runder Beistelltisch
1HYPF-435x610
43,5 H | 61 ø (cm)
Gewicht: 30 kg



Harby Plus rechteckiger Beistelltisch
1HYPF-435x550x1000
43,5 H | 55 B | 100 T (cm)
Gewicht: 87 kg

HAUPTMERKMALE HARBY PLUS	HAUPTMERKMALE HARBY	
→ 18 mm melaminharzbeschichteter Korpus mit 28 mm starker Deckplatte	→ 18 mm melaminharzbeschichteter Korpus mit 28 mm starker Deckplatte	<i>Harby Plus mit Gewicht für zusätzliche Sicherheit</i>
→ Naturholzdekor Hickory	→ Naturholzdekor Hickory	
→ Sicherheitsverschraubungen, die alle zusätzlich verleimt werden	→ Manipulationssichere Sicherheitsbefestigungen	
→ Geschlossene Unterseite um Versteckmöglichkeiten zu minimieren	→ Offene Unterseite für einfache Reinigung	
→ Verschiedene Gewichtsoptionen für zusätzliche Sicherheit		

ACUMEN BESTELLTISCHE



Acumen quadratischer Beistelltisch
1AUF-435x550x550
43,5 H | 55 B | 55 T (cm)
Gewicht: 36 kg



Acumen runder Beistelltisch
1AUF-435x610
43,5 H | 61 ø (cm)
Gewicht: 30 kg



Acumen rechteckiger Beistelltisch
1AUF-435x550x1000
43,5 H | 55 B | 100 T (cm)
Gewicht: 56 kg

HAUPTMERKMALE

- Abgerundete Ecken
- 18 mm melaminharzbeschichteter, stabiler Korpus mit 28 mm starker Deckplatte
- Sicherheitsverschraubungen, die alle zusätzlich verleimt werden
- Geschlossene Unterseite um Versteckmöglichkeiten zu minimieren
- Verschiedene Gewichtsoptionen für zusätzliche Sicherheit

OPTIONEN

- Verfügbar in den Ausführungen Hickory und Walnuss





HARBY LOUNGE



Harby Bücherregal groß
1HYE-200
180 H | 76 B | 30 T (cm)



Harby Kombischrank
1HYJ-200
180 H | 76 B | 45 T (cm)



Harby Aufbewahrungsschrank groß
1HYG-100
180 H | 87,5 B | 37 T (cm)



Harby Bücherregal
1HYE-100
106 H | 76 B | 30 T (cm)



Harby Sideboard mit 2 Türen
1HYG2-200
74 H | 76 B | 45 T (cm)



Harby Sideboard mit
2 Türen + 2 Schubladen
1HYG2-220
74 H | 76 B | 45 T (cm)



Harby Sideboard mit
3 Türen + 3 Schubladen
1HYG3-330
74 H | 112,2 B | 45 T (cm)

HAUPTMERKMALE

- 18 mm melaminharzbeschichteter Korpus mit 28 mm Deckplatte, und 10 mm starker Rückwand
- Schubladenfronten in doppelter Stärke; 18 mm Korpus, sowie 10 mm Schubladenböden

- Robuste Metallschubladenführungen
- Robuste Scharniere mit 160° Öffnungswinkel an allen Türen

OPTIONEN

- Schlösser an Türen und Schubladen

Sehr robuste Schubladen





ACUMEN LOUNGE



Acumen Bücherregal
1AUE-200
180 H | 85 B | 30 T (cm)



Acumen Kombischrank
1AUJ22-100
180 H | 94,6 B | 45 T (cm)



**Acumen Sideboard mit
2 Türen + 2 Schubladen**
1AUG22-100
74 H | 83,8 B | 45 T (cm)
Gewicht: 76 kg



**Acumen Sideboard mit
3 Türen + 3 Schubladen**
1AUG3-330
74 H | 119,6 B | 45 T (cm)
Gewicht: 98 kg

HAUPTMERKMALE

- Abgerundete Ecken
- 18 mm melaminharzbeschichteter Korpus mit 28 mm Deckplatte, und 10 mm starker Rückwand
- Sehr robuste Schubladen inkl. 10 mm starken Schubladenböden
- Stark belastbare Metallführungen (bis 45 kg belastbar)

- Eingelassene Griffmulden und Klavierbandscharniere an den Türen senken Suizidrisiken
- Geschlossene Unterseite, fest verbaute Regalböden und nicht herausnehmbare Schubladen um Versteckmöglichkeiten und Beschädigungen zu verhindern
- Schweres Gewicht für zusätzliche Sicherheit

OPTIONEN

- Schlösser an Türen und Schubladen
- Verfügbar in den Ausführungen :
 - Walnuss (mit weißen Fronten)
 - Hickory (mit grauen Fronten)



FERNSEHERSCHRÄNKE



**Harby Plus
TV-Wandschrank (32")**
1HYPN32-500
84 H | 93,4 B | 23,5 T (cm)
Max. Fernseher-Abmessungen
54,5 H | 83 B | 15,5 T (cm)
Sichtbare Bildschirmgröße
47,5 H | 76 B (cm)



**Harby Plus
TV-Wandschrank (42")**
1HYPN42-500
99 H | 117,4 B | 23,5 T (cm)
Max. Fernseher-Abmessungen
69 H | 107 B | 15,5 T (cm)
Sichtbare Bildschirmgröße
62 H | 100 B (cm)
Gewicht: 40 kg



**Harby Plus bodenstehender
Fernseherschrank (42")**
1HYPN42-100
163,1 H | 116 B | 48,5 T (cm)
Max. Fernseher-Abmessungen
69 H | 107 B | 39,5 T (cm)
Sichtbare Bildschirmgröße
62 H | 100 B (cm)
Gewicht: 122 kg



**Acumen
TV-Wandschrank (32")**
1AUN32-500
87,6 H | 92,2 B | 23,5 T (cm)
Max. Fernseher-Abmessungen
54,5 H | 83 B | 15,5 T (cm)
Sichtbare Bildschirmgröße
47,5 H | 76 B (cm)
Gewicht: 37 kg



**Acumen
TV-Wandschrank (42")**
1AUN42-500
102,1 H | 123,2 B | 23,5 T (cm)
Max. Fernseher-Abmessungen
69 H | 107 B | 15,5 T (cm)
Sichtbare Bildschirmgröße
62 H | 100 B (cm)
Gewicht: 50 kg



**Acumen bodenstehender
Fernseherschrank (42")**
1AUN42-100
163,1 H | 123,2 B | 48,5 T (cm)
Max. Fernseher-Abmessungen
69 H | 107 B | 39,5 T (cm)
Sichtbare Bildschirmgröße
62 H | 100 B (cm)
Gewicht: 129 kg

HAUPTMERKMALE

- 8 mm starke Sicherheitsscheibe aus Polycarbonat
- Sicher verschließbare Fächer
- Klavierbandscharniere für Stabilität und zur Minimierung von Suizidrisiken
- Belüftungsgitter an Oberseite und Seitenwände

- Schräger Aufsatz um das Raufklettern sowie das Abstellen von Gegenständen zu verhindern
- Schräger Aufsatz um das Raufklettern sowie das Abstellen von Gegenständen zu verhindern

OPTIONEN

- Acumen Modelle sind in den Ausführungen Hickory und Walnuss erhältlich



ESS- &

GEMEINSCHAFTSRÄUME

TISCHE UND STÜHLE

FÜR ANSPRUCHSVOLLE

UMGEBUNGEN



VEE



Vee Stuhl mit Armlehnen
1VE1-200
83 H | 56,5 B | 64 T (cm)
Sitzhöhe: 46 cm
Gewicht: 9,5 kg



Vee Stuhl ohne Armlehnen
1VE1-100
83 H | 49 B | 64 T (cm)
Sitzhöhe: 46 cm
Gewicht: 8 kg



Vee Hijena Sessel
1VH1-400
83 H | 56,5 B | 64 T (cm)
Sitzhöhe: 46 cm
Gewicht: 10 kg

HAUPTMERKMALE

- Innovative Konstruktion ist gegenüber herkömmlichen Holzstühlen deutlich robuster
- Starkes Mehrschichtholzgestell
- Einteiliger Sitz für zusätzliche Stabilität
- Stapelbar zur einfachen Lagerung
- Das Modell ‚Hijena‘ hat getrennte Sitzflächen und Rückenlehnen
- Belastbarkeit bis 227 kg getestet

OPTIONEN

- Gestell in den Ausführungen Buche und Walnuss erhältlich
- Sehr umfangreiche Auswahl an Bezügen



*Elegantes
Mehrschichtholzgestell*

CADREGA ESSZIMMERSTÜHLE



**Cadrega Esszimmerstuhl
ohne Armlehnen**
1CGD1-300:
80 H | 50 B | 55,5 T (cm)
Sitzhöhe 44 cm
Gewicht: 8,5 kg



**Cadrega Esszimmerstuhl
mit Armlehnen**
1CGD1-400:
80 H | 60 B | 55,5 T (cm)
Sitzhöhe 44 cm
Gewicht: 9 kg



HAUPTMERKMALE

- Stapelbare Esszimmerstühle (4er-Stapel) in minimalistischem Design
- Spalt zwischen Sitz und Rückenlehne verhindert Schmutz- und Staubansammlungen
- Sitz und Rückenlehne gepolstert für optimalen Sitzkomfort
- Stuhlgestell aus massivem Birkenholz
- Geprüft auf hohe Belastbarkeit und Stabilität für den Einsatz im Objektbereich

OPTIONEN

- Optional mit druckentlastendem Anti-Dekubitus-Schaumstoff
- Passende Lounge Sessel der Serie Cadrega erhältlich
- Sehr umfangreiche Auswahl an Bezügen



*Stapelbar zur
praktischen
Aufbewahrung*



MONZA



Monza Stuhl
1MZA1-300
87 H | 47 B | 55 T (cm)
Sitzhöhe: 45,5 cm
Gewicht: 7,5 kg



Monza Stuhl mit gepolstertem Sitz
1MZA1-100
87 H | 47 B | 55 T (cm)
Sitzhöhe: 48 cm
Gewicht: 7,5 kg

HAUPTMERKMALE

- Starke und elegante runde Stuhlbeine aus massivem Birkenholz
- Sitzfläche und Rückenlehne aus Mehrschichtholz
- Dezent gerundete Rückenlehne für besonderen Sitzkomfort
- Geprüft auf hohe Belastbarkeit und Stabilität für den Einsatz im Objektbereich
- Getestet bis 227 kg statische Belastung

OPTIONEN

- Sehr umfangreiche Auswahl an Bezügen



*Hygiene-Spalt
zwischen
Sitz und
Rückenlehne*



BOSS



Boss Stuhl
1BS1-001
88 H | 46 B | 55 T (cm)
Sitzhöhe: 46 cm
Gewicht: 9.5kg



Boss Stuhl mit gepolstertem Sitz
1BS1-100
88 H | 46 B | 55 T (cm)
Sitzhöhe: 50 cm
Gewicht: 10kg



Boss Stuhl mit Armlehnen
1BS1-002
88 H | 54,5 B | 55 T (cm)
Sitzhöhe: 46 cm
Gewicht: 10.5kg



Boss Stuhl mit Armlehnen und gepolstertem Sitz
1BS1-200
88 H | 54,5 B | 55 T (cm)
Sitzhöhe: 50 cm
Gewicht: 11kg

HAUPTMERKMALE

- Sehr robuste Konstruktion aus massivem Buchenholz mit 2,5 cm dicker Sitzfläche
- Gebogene Verstrebungen zwischen Rückenlehne und Sitzfläche für zusätzliche Stabilität
- Eckverstrebungen unter dem Sitz und Querstreben zwischen den Stuhlbeinen für maximale Belastbarkeit
- Belastbarkeit bis 317 kg getestet

OPTIONEN

- Optionale Kufen schützen den Boden und erleichtern das Umstellen oder Verschieben des Stuhls
- Sitzpolster - sehr umfangreiche Auswahl an Bezügen



Optionale Kufen zur Erleichterung der Manövrierfähigkeit

NEXUS



Nexus Stuhl
1NS1-001
87,5 H | 48 B | 54 T (cm)
Sitzhöhe: 45 cm



Nexus Stuhl mit gepolsterem Sitz
1NS1-100
87,5 H | 48 B | 54 T (cm)
Sitzhöhe: 48 cm



Nexus Stuhl mit Sitz- und Rückenpolsterung
1NS1-300
87,5H | 48 B | 54 T (cm)
Sitzhöhe: 48 cm



Nexus Stuhl mit Armlehnen
1NS1-200
87,5 H | 53 B | 54 T (cm)
Sitzhöhe: 45 cm



Nexus Stuhl mit Armlehnen und gepolsterem Sitz
1NS1-200A
87,5 H | 53 B | 54 T (cm)
Sitzhöhe: 48 cm



Nexus Stuhl mit Armlehnen und Sitz- und Rückenpolsterung
1NS1-400
87,5 H | 53 B | 54 T (cm)
Sitzhöhe: 48 cm

HAUPTMERKMALE

- Durchdachte Konstruktion für sehr hohen Komfort
- Erhältlich mit einteiliger, hinter der Rückenlehne umlaufende Armlehnen
- Verstrebte Stuhlbeine sowie Eckverstrebenungen unter der Sitzfläche für zusätzliche Stabilität
- Konstruktion aus massivem Buchenholz
- Geprüft auf hohe Belastbarkeit und Stabilität für den Einsatz im Objektbereich

OPTIONEN

- Optionale Kufen schützen den Boden und erleichtern das Umstellen oder Verschieben des Stuhls
- Verfügbar in den Ausführungen Buche und Walnuss
- Sehr umfangreiche Auswahl an Bezügen

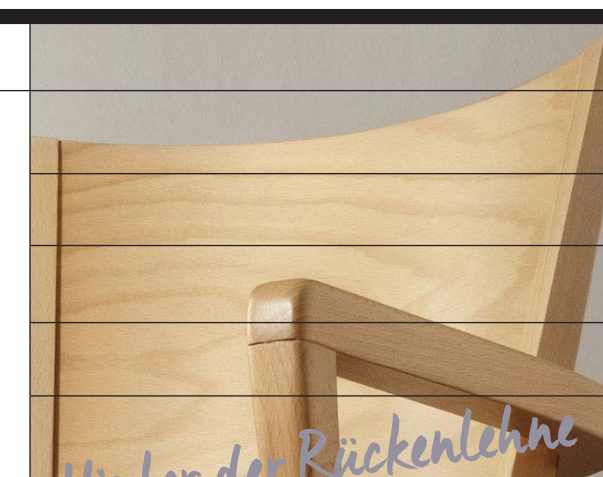

Hinter der Rückenlehne umlaufende Armlehnen

Bitte beachten Sie: Mindestbestellmenge vier Stühle



UPPSALA



Uppsala Stuhl mit Sitzpolsterung
1UP1-100
100 H | 52 B | 60 T (cm)
Sitzhöhe: 47,5 cm



Uppsala Stuhl mit Sitz- und Rückenpolsterung
1UP1-300
100 H | 52 B | 60 T (cm)
Sitzhöhe: 47,5 cm



Uppsala Stuhl mit Armlehnen und Sitzpolsterung
1UP1-200
100 H | 52 B | 60 T (cm)
Sitzhöhe: 47,5 cm



Uppsala Stuhl mit Armlehnen und Sitz- und Rückenpolsterung
1UP1-400
100 H | 52 B | 60 T (cm)
Sitzhöhe: 47,5 cm

HAUPTMERKMALE

- Klassisches Design
- Starker, gebogener Mehrschichtholzrahmen
- Stapelbar zur einfachen Lagerung
- Geprüft auf hohe Belastbarkeit und Stabilität für den Einsatz im Objektbereich

OPTIONEN

- Sehr umfangreiche Auswahl an Bezügen





LARSEN ESSTISCHSTUHL



Larsen Stuhl
1LD1-300
86 H | 48 B | 58 T (cm)
Sitzhöhe: 48 cm



Larsen Stuhl mit Armlehnen
1LD1-400
86 H | 59 B | 58 T (cm)
Sitzhöhe: 48cm

HAUPTMERKMALE

- Durchdachte Konstruktion für sehr hohen Komfort
- Stapelbar zur einfachen Lagerung
- Armlehnen in doppelter Stärke erhöhen die Stabilität
- Eckverstreben unter dem Sitz für längere Lebensdauer
- Stilvoller Rahmen aus massivem Buchenholz
- Belastbarkeit bis 227 kg getestet

OPTIONEN

- Passende Lounge Sessel der Serie Larsen erhältlich (Siehe Seite 114)
- Sehr umfangreiche Auswahl an Bezügen





THOR



Thor Stuhl ohne Armlehnen
1TR1-300
80,5 H | 55,5 B | 56 T (cm)
Sitzhöhe: 48 cm



Thor Stuhl mit Armlehnen
1TR1-400
80,5 H | 55,5 B | 56 T (cm)
Sitzhöhe: 48 cm

HAUPTMERKMALE

- Starkes Mehrschichtholzgestell
- Stapelbar zur einfachen Lagerung
- Hygiene-Spalt um Schmutz- und Staubansammlungen zu verhindern
- Vielseitige Einsatzmöglichkeiten
- Belastbarkeit bis 227 kg getestet

OPTIONEN

- Sehr umfangreiche Auswahl an Bezügen



*Stapelbar zur
einfachen Lagerung*



TROY



Troy Stuhl
1TY1
86 H | 45 B | 50 T (cm)
Gewicht: 7 kg



**Troy Stuhl mit
gepolstertem Sitz**
1TY1-100A
86 H | 45 B | 50 T (cm)
Gewicht: 7 kg

HAUPTMERKMALE

- Mehrzweck-Stapelstuhl
- Einteilige Sitzschale mit abwischbarer Laminatoberfläche
- Robust verschweißtes Gestell mit Pulverbeschichtung in der Farbe Graphit

OPTIONEN

- Sitzpolster - sehr umfangreiche Auswahl an Bezügen





TOUCH



Touch Stuhl
1TU1-010
82 H | 46 B | 56 T (cm)
Sitzhöhe: 41 cm
Gewicht: 8 kg



Touch Barhocker
1TUS-006
109 H | 46 B | 56 T (cm)
Sitzhöhe: 68 cm
Gewicht: 8,5 kg

Transportwagen
6TU-TROLLEY
(Kapazität
30 Stühle)



HAUPTMERKMALE

- Mehrzweck-Stapelstuhl (stapelbar bis zu 12 Stühle)
- Haltbare Sitzschale aus Polypropylen mit Griffausschnitt zum Anheben
- Einteiliger Sitz mit hygienisch abwischbarer Oberfläche
- Verchromter Stahlrahmen

OPTIONEN

- Transportwagen (Kapazität 30 Stühle)
- Erhältlich in 5 Farben





BOLD

3



Bold Stuhl Moonwalk Grey
1BLD-00-MG

79 H | 52 B | 50 T (cm)
Sitzhöhe: 45 cm
Gewicht: 5,8 kg



Bold Stuhl Cool Green
1BLD-00-CG

79 H | 52 B | 50 T (cm)
Sitzhöhe: 45 cm
Gewicht: 5,8 kg



Bold Stuhl Alpine White
1BLD-00-W

79 H | 52 B | 50 T (cm)
Sitzhöhe: 45 cm
Gewicht: 5,8 kg

HAUPTMERKMALE

- Vielseitiger Stapelstuhl z.B. für Schlafzimmer, Essbereiche, Lernbereiche, Konferenzräume, Cafés
- Das robuste Kufendesign minimiert die Belastung auf die einzelnen Beine, und bietet mehr Sicherheit da die Stuhlbeine somit keine gefährliche Angriffsfläche bieten
- Wasserfest und leicht zu reinigen

- Aus 100 % recycelbarem Polypropylen, mit Zusatzstoffen, die die Schlag- und Druckfestigkeit erheblich steigern
- Geprüft auf hohe Belastbarkeit und Stabilität auch für den stark frequentierten Einsatz im Objektbereich
- Keine zugänglichen Hohlräume

OPTIONEN

- Erhältlich ohne Sitzpolster
- Verfügbare Farben: Moonwalk Grey, Cool Green und Alpine White





XEON PLUS

3



Xeon Plus Stuhl
1EN1
82 H | 57 B | 46 T (cm)
Sitzhöhe: 45 cm
Gewicht: 6 kg

HAUPTMERKMALE

- Leichter, aber extrem robuster Mehrzweck-Stapelstuhl
- Einteilige und absolut bruchsichere Konstruktion
- Hygienisch abwischbare Oberfläche
- Stuhlbeinkappen sind so konzipiert, dass sie keinesfalls gelöst werden können

- Schwer entflammbar
- UV-beständiges und wasserfestes Material - geeignet für Innen- und Außenbereiche

OPTIONEN

- Erhältlich in den Farben Moonwalk Grey und White





NERO



Nero Stuhl
1N01-200
82 H | 57 B | 46 T (cm)
Sitzhöhe: 43 cm
Gewicht: 4 kg

HAUPTMERKMALE

- Leichter Mehrzweck-Stapelstuhl
- Einteilige Konstruktion mit hygienisch abwischbarer Oberfläche
- Glasfaserverstärktes Polypropylen
- UV-beständiges und wasserfestes Material
- geeignet für Innen- und Außenbereiche

OPTIONEN

- Erhältlich in den Farben Orange, Blau, Schwarz und Grün





GROOVE



Groove Stuhl
1.03.01-040101-00
80 H | 50 B | 53 T (cm)
Sitzhöhe: 46 cm
Gewicht: 5 kg



Groove Stuhl mit Armlehnen
1.03.01-110101-00
80 H | 60 B | 53 T (cm)
Sitzhöhe: 46 cm
Gewicht: 5,2 kg

HAUPTMERKMALE

- Vielseitiger Stapelstuhl (bis 8 Stück)
- Vollständig wasserfestes und UV-beständiges Material; für den Einsatz im Freien geeignet
- Minimierte Verletzungsrisiken durch hohe Bruchsicherheit und Leichtgewicht (5 kg)
- Vielseitig einsetzbar dank Vielzahliger Varianten
- Aus faserverstärktem Polypropylen; mit 50 % recyceltem Material

OPTIONEN

- Sitz und Rückenlehne in 10 Farben verfügbar
- Erhältlich mit Sitz- und Rückenpolstern
- Erhältlich mit Sitz und Rückenlehne aus Mehrschichtholz



- Alle Varianten mit und ohne Armlehnen möglich
- 4 Gestellfarben zur Auswahl





FUSION



Fusion Stuhl
1FUDCL-400
93 H | 47 B | 65 T (cm)
Sitzhöhe: 48 cm
Gewicht: 50 kg



Fusion Stuhl mit hoher Rückenlehne
1FUDCH-400
110 H | 47 B | 65 T (cm)
Sitzhöhe: 48 cm
Gewicht: 50 kg



Fusion Stuhl mit Armlehnen
1FUACL-400
93 H | 60,6 B | 65 T (cm)
Sitzhöhe: 48 cm
Gewicht: 65 kg



**Fusion Stuhl mit hoher Rückenlehne
und Armlehnen und Armlehnen**
1FUACH-400
110 H | 60,6 B | 65 T (cm)
Sitzhöhe: 48 cm
Gewicht: 65 kg



Fusion Esstisch
1FUPT-400
74 H | 120 B | 120 T (cm)
Gewicht: 153 kg

*Schweres Gewicht
für zusätzliche
Sicherheit*

HAUPTMERKMALE

- Schwere Ausführungen für erhöhte Stabilität und Sicherheit
- Vollständig gepolstert mit abgesteppten Nähten, sowie ohne Paspeln und Tackerklammern
- Kufenfüße schützen den Boden und erleichtern das Umstellen oder Verschieben des Stuhls
- Mehrschichtholzverstärkung, einschließlich vollständig geschlossener Unterseite

Fusion Esstisch:

- Konisches „Anti-Roll“-Design
- Langlebige HPL-beschichtete Tischplatte in 25 mm Stärke

OPTIONEN

- Zwei verschiedene Bezugsfarben möglich für zusätzliche Personalisierung
- Sehr umfangreiche Auswahl an Bezügen



ROCK

Rock ist eine elegante, und dennoch robuste Serie, die Stabilität und Ästhetik miteinander verbindet und für anspruchsvolle Umgebungen entwickelt wurde.



Abgeschrägte Tischkanten schützen die Oberfläche vor Beschädigungen



Einteilige Sitzschale mit abwischbarer Laminatoberfläche

Verstrebte Tisch- und Stuhlbeine für außergewöhnliche Stabilität und Manövrierfähigkeit



ROCK ESSTISCHE



Rock Stuhl
1RK1-BIR-WHITE
81 H | 52 B | 52 T (cm)
Sitzhöhe: 46 cm
Gewicht: 7,5 kg



Rock runder Esstisch
Code: 1RKT-900R
74 H | 90 ø (cm)
Gewicht: 24,5 kg

Code: 1RKT-1200R
74 H | 120 ø (cm)
Gewicht: 35,5 kg



Rock quadratischer Esstisch
Code: 1RKT-9090
74 H | 90 B | 90 L (cm)
Code: 1RKT-1212
74 H | 120 B | 120 L (cm)



Rock rechteckiger Esstisch
Code: 1RKT-1290
74 H | 90 B | 120 L (cm)
Code: 1RKT-1590
74 H | 90 B | 150 L (cm)
Code: 1RKT-1890
74 H | 90 B | 180 L (cm)
Code: 1RKT-1200X2400
74 H | 120 B | 240 L (cm)

HAUPTMERKMALE

- Verstrebt Tisch- und Stuhlbeine für außergewöhnliche Stabilität und Sicherheit
- Abgeschrägte Tischkanten schützen die Oberfläche vor Beschädigungen
- HPL-beschichtete Tischplatte - einfache Reinigung und besonders langlebig sowie hitzebeständig

- Stabiles, langlebiges Gestell aus massivem Birkenholz
- Übertrifft die Prüfrichtlinie von 200.000 Zyklen um weitere 300.000 Zyklen
- Getestet bis 500 kg statische Belastung

Kufenförmige Füße schützen den Boden und verbessern die Manövrierfähigkeit



CUMULUS PLUS

Mit einem soliden, pulverbeschichteten Stahlpodest ist die Cumulus Serie besonders schwer, robust und standfest.



Tischplatten in Weiß, Anthrazit und Hickory erhältlich.



HPL-beschichtete Tischplatte wird mit Sicherheitsschrauben an dem Stahlpodest befestigt.

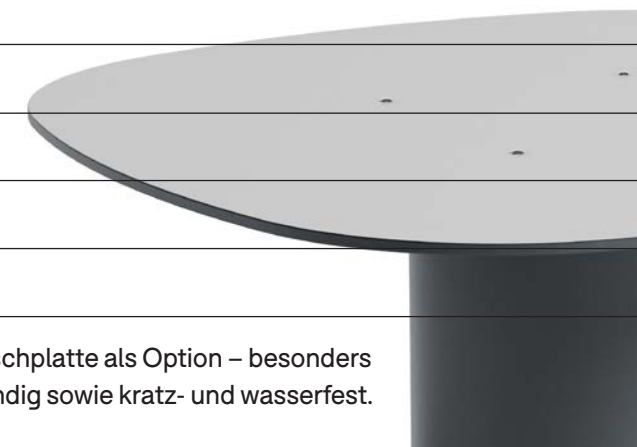

Vollkern HPL-Tischplatte als Option – besonders langlebig, hitzebeständig sowie kratz- und wasserfest.

Tische mit niedrigerer Höhe für Kinder erhältlich



CUMULUS PLUS ESSTISCHE



Cumulus Plus quadratischer Esstisch
1CSPT-7070
74 H | 70 B | 70 L (cm)
Gewicht: 66 kg



Cumulus Plus quadratischer Esstisch
1CSPT-9090
74 H | 90 B | 90 L (cm)
Gewicht: 71 kg

Cumulus Plus quadratischer Esstisch
1CSPT-1212
74 H | 120 B | 120 L (cm)
Gewicht: 92 kg



Cumulus Plus rechteckiger Esstisch
1CSPT-1590
74 H | 90 B | 150 L (cm)
Gewicht: 123 kg

Cumulus Plus rechteckiger Esstisch
1CSPT-1890
74 H | 90 B | 180 L (cm)
Gewicht: 127 kg

HAUPTMERKMALE 	OPTIONEN	
<ul style="list-style-type: none"> → HPL-beschichtete Tischplatte – einfache Reinigung und besonders langlebig sowie hitzebeständig → Gerundete Ecken und ABS-Kantung → Solides pulverbeschichtetes Stahlpodest mit 30 cm Durchmesser besonders schwer, robust und standfest → Schweres Gewicht für besondere Stabilität und Sicherheit → Geeignet für Rollstuhlfahrer 	<ul style="list-style-type: none"> → Auch als Standardmodell erhältlich → Bodenbefestigung möglich → Tische mit niedrigerer Höhe für Kinder erhältlich (64 cm hoch) → Vollkern HPL-Tischplatte verfügbar → Tischplatten in Weiß, Anthrazit und Hickory erhältlich  	<p><i>Auch als Standardmodell erhältlich</i></p>



CANTERBURY PLUS



Canterbury Plus quadratischer Esstisch
1CBPT-1065X1065
74 H | 106,5 B | 106,5 T (cm)
Gewicht: 44.3kg



Canterbury Plus rechteckiger Esstisch
1CBT-915X1980
74 H | 91,5 T | 198 T (cm)
Gewicht: 59.5kg

Canterbury Plus rechteckiger Esstisch
1CBPT-1220X1980
74 H | 122 B | 198 T (cm)
Gewicht: 70.8kg

Canterbury Plus rechteckiger Esstisch
1CBT-915X2135
74 H | 91,5 B | 213,5 T (cm)
Gewicht: 62.2kg

Canterbury Plus rechteckiger Esstisch
1CBPT-1220X2135
74 H | 122 B | 213,5 T (cm)
Gewicht: 71.2kg



Canterbury Plus runder Esstisch
1CBPT-1065
74 H | ø 106,5 (cm)

Canterbury Plus runder Esstisch
1CBPT-1220
74 H | ø 122 (cm)
Gewicht: 35.3kg

Canterbury Plus rechteckiger Esstisch
1CBPT-915X2440
74 H | 91,5 B | 244 T (cm)
Gewicht: 68.2kg

Canterbury Plus rechteckiger Esstisch
1CBPT-1220X2440
74 H | 122 B | 244 T (cm)
Gewicht: 81.4kg

HAUPTMERKMALE

- Extrem stabiler Tisch mit vollständig kreuzverstrebttem Gestell aus massivem Buchenholz
- Tischplatte mit Melaminharzbeschichtung in Naturholzdekor - einfache Reinigung sowie hitzebeständig und kratzfest
- Abgerundete Kanten für mehr Sicherheit

- Gedrechselte Tischbeine mit 9 cm Durchmesser für sehr hohe Belastbarkeit und Stabilität

OPTIONEN

- Auch als Standardmodell erhältlich

Doppelt starke Verstrebung zwischen den Tischbeinen





ORIANA



Oriana quadratischer Esstisch
10AT-1
74 H | 91,5 B | 91,5 L (cm)



Oriana runder Esstisch
10AT-6
74 H | 106,5 ø (cm)



Oriana rechteckiger Esstisch
10AT-8
74 H | 76 B | 122 L (cm)



Oriana quadratischer Esstisch
10AT-5
74 H | 91,5 B | 183 L (cm)



Oriana runder Esstisch
10AT-915
74 H | 91,5 ø (cm)



Oriana runder Esstisch
10AT-1220
74 H | 122 ø (cm)



Oriana quadratischer Esstisch
10AT-915X1525
74 H | 91,5 B | 152,5 L (cm)



Oriana ovaler Esstisch
10AT-915X1675
74 H | 91,5 B | 167,5 L (cm)

HAUPTMERKMALE

- HPL-beschichtete Tischplatte in Naturholzdekor – einfache Reinigung und besonders langlebig sowie hitzebeständig
- Abgerundete, verstärkte Echtholz-Kantung ist besonders stoßfest und verhindert ein Abplatzen der Kanten

- Gebogene Mehrschichtholz-Tischbeine mit durchdachter Konstruktion sodass ein Abbrechen der Beine sehr erschwert ist
- Für Rollstuhlfahrer geeignet

Durchdachte Konstruktion die ein Abbrechen der Beine sehr erschwert





DON



Don quadratischer Esstisch
1DNT-005
74 H | 91,5 B | 91,5 T (cm)

Don quadratischer Esstisch
1DNT-1065X1065
74 H | 106,5 B | 106,5 T (cm)



Don ovaler Esstisch
1DNT-915X1675-DEND
74 H | 167,5 B | 91,5 T (cm)



Don runder Esstisch
1DNT-915
74 H | ø 91,5 (cm)

Don runder Esstisch
1DNT-1065
74 H | ø 106,5 (cm)

Don runder Esstisch
1DNT-1220
74 H | ø 122 (cm)



Don rechteckiger Esstisch
1DNT-1
74 H | 91,5 B | 61 T (cm)

Don rechteckiger Esstisch
1DNT-760X1220
74 H | 122 B | 76 T (cm)

Don rechteckiger Esstisch
1DNT-760X1525
74 H | 152,5 B | 76 T (cm)

Don rechteckiger Esstisch
1DNT-915X1220
74 H | 122 B | 91,5 T (cm)

Don rechteckiger Esstisch
1DNT-915X1830
74 H | 183 B | 91,5 T (cm)

Don rechteckiger Esstisch
1DNT-915X1525
74 H | 152,5 B | 91,5 T (cm)

HAUPTMERKMALE

- Tischplatte mit Melaminharzbeschichtung in Naturholzdekor - einfache Reinigung sowie hitzebeständig und kratzfest
- Stabiles Gestell aus massivem Buchenholz
- Abgerundete Kanten für mehr Sicherheit
- Geprüft und getestet auf Stabilität für den Einsatz im Objektbereich

OPTIONEN

- Don Extra - für Rollstuhlfahrer geeignet
- Verfügbar in den Ausführungen Buche und Walnuss



Don Extra auch verfügbar - für Rollstuhlfahrer geeignet



HARBY ESSTISCHE



Harby rechteckiger Esstisch
1HYT-600x900
74,8 H | 60 B | 90 L (cm)



Harby rechteckiger Esstisch
1HYT-760x1200
74,8 H | 76 B | 120 L (cm)



Harby runder Esstisch
1HYT-900
74,8 H | 90 ø (cm)

**Harby runder Esstisch mit
HPL-Beschichtet**
1HYT-909
74,8 H | 90 ø (cm)

HAUPTMERKMALE

- Tischplatte mit Melaminharzbeschichtung in Naturholzdekor - hitzebeständig und kratzfest
- Massives Buchenholz-Gestell mit konisch geformten Tischbeinen
- Geprüft und getestet auf Stabilität für den Einsatz im Objektbereich



GANT EXTRA



Gant Extra Gruppentisch
 1GE4-500
 83 H | 186 B | 186 T (cm)
 Sitzhöhe: 45,5 cm
 Tischhöhe: 72 cm
 Tischplatte: 80 ø cm

HAUPTMERKMALE

- Stabiles, pulverbeschichtetes Stahlgestell
- HPL-beschichtete Tischplatte in Naturholzdekor – einfache Reinigung und besonders langlebig sowie hitzebeständig
- Abgerundete, verstärkte Echtholz-Kantung ist besonders stoßfest und verhindert ein Abplatzen der Kanten

- Standardmäßig unzugängliche Sicherheitsverschraubung
- Integrierte Halterungen zur Bodenbefestigung für zusätzliche Sicherheit

OPTIONEN

- Auch als Standardmodell erhältlich
- Sehr umfangreiche Auswahl an Bezügen



SCHLAFZIMMER







MOBILIAR FÜR PRIVATE

RÄUME, IN DENEN

SICHERHEIT AN ERSTER

STELLE STEHT

HARBY PLUS

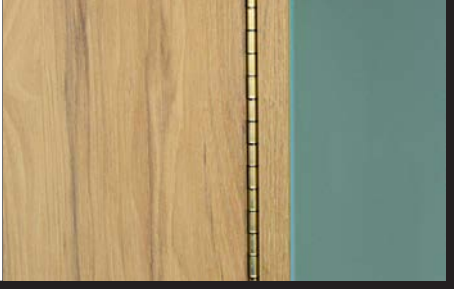
		<p>Halbtiefes Regal mit eingelassener Nut anstelle einer Kleiderstange um Suizidrisiken zu minimieren.</p>		<p>Schubladenanschlüge verhindern die Entnahme von Schubladen.</p>	
<p>Suizidhemmende Griffe.</p>			<p>Optionale digitale Schlösser.</p>		<p>Klavierbandschaniere um Ausreißen der Türen und Beschädigungen zu reduzieren.</p>
		<p>Optionale Schlösser an Türen und Schubladen.</p>		<p>Sicherheitsbefestigungen.</p>	

Robuste Schlafzimmermöbel mit minimierten Suizidrisiken und erhöhter Haltbarkeit.



					
<p>Die optionale Aufsatzschräge verhindert Raufklettern sowie das ungewünschte Ablegen von Gegenständen und ermöglicht schnelle Kontrollen.</p>					



HARBY PLUS



**Harby Plus eintüriger
Nachtisch mit 1 Schublade**
1HYPB-110
59 H | 40 B | 45 T (cm)



**Harby Plus Nachttisch
mit 1 Schublade**
1HYPB-100
59 H | 40 B | 45 T (cm)



**Harby Plus Nachttisch
mit 3 Schubladen**
1HYPB-300
59 H | 40 B | 45 T (cm)



**Harby Plus Kommode
mit 3 Schubladen**
1HYPC-300
59 H | 76 B | 45 T (cm)



**Harby Plus Kommode
mit 4 Schubladen**
1HYPC-400
74 H | 76 B | 45 T (cm)



Harby Plus Schreibtisch
1HYPD-400
74 H | 105 B | 60 T (cm)

HAUPTMERKMALE

- 18 mm melaminharzbeschichteter Korpus mit 28 mm Deckplatte, sowie 1 cm starker Rückwand
- Sicherheitsverschraubungen, die alle zusätzlich verleimt werden
- Schubladenfronten in doppelter Stärke; 18 mm Korpus, sowie 10 mm Schubladenböden
- Suizidhemmende Griffe

- Robuste Metallschubladenführungen
- Schubladenanschlüge verhindern die Entnahme der Schubladen
- Fest verbaute Regalböden um Versteckmöglichkeiten und Beschädigungen zu verhindern
- Klavierbandschaniere um Ausreißen der Türen und Beschädigungen zu reduzieren

OPTIONEN

- Schlösser an Türen und Schubladen
- Digitale Schlösser

HARBY PLUS



Harby Plus eintüriger Kleiderschrank
1HYPW-100
180 H | 60 B | 60 T (cm)



Harby Plus zweitüriger Kleiderschrank
1HYPW-200
180 H | 87,5 B | 60 T (cm)



Harby Plus Kombi-Kleiderschrank
1HYPWC-200
180 H | 87,5 B | 60 T (cm)

HARBY PLUS



Harby Plus 1/2 hängender Schrank mit 1/2 Regalschrank
1HYPWH-200
180 H | 87,5 B | 60 T (cm)



Harby Plus doppelter Hängeschrank
1HYPW22-200
180 H | 87,5 B | 60 T (cm)



Harby Plus Wandspiegel aus Polycarbonat
1HYPK-100
60 H | 50 B | 1,8 T (cm)

HAUPTMERKMALE		OPTIONEN
<ul style="list-style-type: none"> → 18 mm melaminharzbeschichteter Korpus mit 28 mm Deckplatte, sowie 1 cm starker Rückwand → Halbtiefes Regal mit eingelassener Nut anstelle einer Kleiderstange → Sicherheitsverschraubungen, die alle zusätzlich verleimt werden → Robuste Metallschubladenführungen 	<ul style="list-style-type: none"> → Schubladenanschlüge verhindern die Entnahme von Schubladen → Fest verbaute Regalböden um Versteckmöglichkeiten und Beschädigungen zu verhindern → Suizidhemmende Griffe → Klavierbandschaniere um Ausreißen der Türen und Beschädigungen zu reduzieren 	<ul style="list-style-type: none"> → Schlösser an Türen und Schubladen → Digitale Schlösser → Aufsatzschräge verhindert Raufklettern sowie das ungewünschte Ablegen von Gegenständen und ermöglicht schnelle Kontrollen

HAUPTMERKMALE		OPTIONEN
<ul style="list-style-type: none"> → 18 mm melaminharzbeschichteter Korpus mit 28 mm Deckplatte, sowie 1 cm starker Rückwand → Halbtiefes Regal mit eingelassener Nut anstelle einer Kleiderstange → Sicherheitsverschraubungen, die alle zusätzlich verleimt werden 	<ul style="list-style-type: none"> → Fest verbaute Regalböden um Versteckmöglichkeiten und Beschädigungen zu verhindern → Suizidhemmende Griffe → Klavierbandschaniere um Ausreißen der Türen und Beschädigungen zu reduzieren 	<ul style="list-style-type: none"> → Schlösser an Türen und Schubladen → Digitale Schlösser → Aufsatzschräge verhindert Raufklettern sowie das ungewünschte Ablegen von Gegenständen und ermöglicht schnelle Kontrollen



HARBY PLUS OFFEN



**Harby Plus Offen
doppelter Hängeschrank**
1HYPWO22-200
180 H | 87,5 B | 60 T (cm)



**Harby Plus Offen
½ hängender Schrank
mit ½ Regalschrank**
1HYPOWH-200
180 H | 87,5 B | 60 T (cm)



**Harby Plus Offen
Kommode**
1HYPCO-400
74 H | 76 B | 45 T (cm)



**Harby Plus Offen
Schreibtisch**
1HYPDO-400
74 H | 105 B | 60 T (cm)



**Harby Plus Offen
Nachtisch**
1HYPBO-300
59 H | 40 B | 45 T (cm)

HAUPTMERKMALE

- Design ohne Türen und Schubladen für höhere Sicherheit und längere Haltbarkeit
- 18 mm melaminharzbeschichteter Korpus mit 28 mm Deckplatte, sowie 10 mm starker Rückwand
- Halbtiefes Regal mit eingelassener Nut anstelle einer Kleiderstange

- Sicherheitsverschraubungen, die alle zusätzlich verleimt werden
- Fest verbaute Regalböden um Versteckmöglichkeiten und Beschädigungen zu verhindern

OPTIONEN

- Aufsatzschräge verhindert Raufklettern sowie das ungewünschte Ablegen von Gegenständen und ermöglicht schnelle Kontrollen

Design ohne Türen und Schubladen zur weiteren Reduzierung von Suizidrisiken

ACUMEN

Geschlossene Unterseite eliminiert Versteckmöglichkeiten.

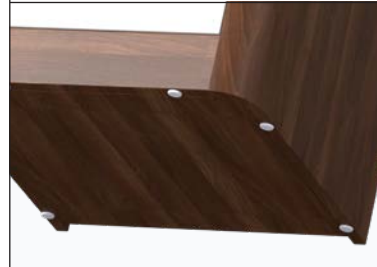

Halbtiefes Regal mit eingelassener Nut anstelle einer Kleiderstange um Suizidrisiken zu minimieren.



Eingelassene Griffmulden.



Abgerundete Türflügel minimieren Suizidrisiken und optionale Aufsatzschrägen verhindern Raufklettern sowie das ungewünschte Ablegen von Gegenständen und ermöglichen schnelle Kontrollen.

Acumen wurde für anspruchsvolle Umgebungen entwickelt mit Eigenschaften um Suizid- und Selbstverletzungsrisiken sowie Versteckmöglichkeiten zu reduzieren. Diese Eigenschaften kombiniert Acumen mit besonderer Stabilität und Langlebigkeit. So wird eine sichere und gleichzeitig sehr wohnliche Umgebung geschaffen.

Schubladenfronten schließen bündig mit dem Korpus ab.

Starke Nocken- und Dübelkonstruktion mit verleimten Holzdübeln für zusätzliche Haltbarkeit
Sicherheitsbefestigungen

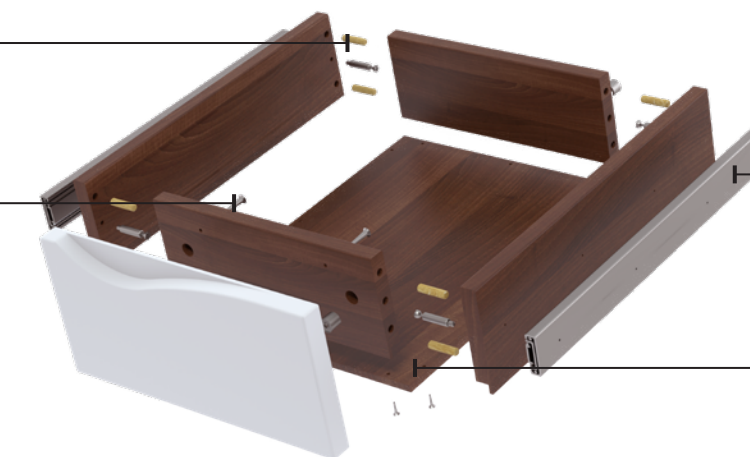

Stark belastbare Metallschubladenführungen (bis 45 kg belastbar)

10 mm starke Schubladenböden



ACUMEN WHITE



Acumen Nachttisch
1AUB-101-WW
59,5 H | 45 B | 48 T (cm)
Gewicht: 36,5 kg



Acumen Kommode
1AUC-400-WW
83,5 H | 81 B | 48,5 T (cm)
Gewicht: 82 kg



Acumen Schreibtisch
1AUD-400-WW
73,5 H | 108,5 B | 48,5 T (cm)
Gewicht: 79 kg



Acumen zweitüriger Kleiderschrank
1AUW2-001-WW
180 H | 92,5 B | 63,5 T (cm)
Gewicht: 110 kg



Acumen Kombi-Kleiderschrank
1AUWC-001-WW
180 H | 92,5 B | 63,5 T (cm)
Gewicht: 139 kg



Acumen Wandspiegel aus Polycarbonat
1AUK-001-W
50 H | 60 B | 1,8 T (cm)
Gewicht: 6 kg

HAUPTMERKMALE

- Abgerundete Ecken
- 18 mm melaminharzbeschichteter Korpus mit 28 mm Deckplatte, sowie 10 mm starker Rückwand
- Sicherheitsverschraubungen, die alle zusätzlich verleimt werden
- Eingelassene Griffmulden und abgerundete Türoberkanten reduzieren Suizidrisiken
- Klavierbandschaniere um Ausreißen der Türen und Beschädigungen zu reduzieren

- Halbtiefes Regal mit eingelassener Nut anstelle einer Kleiderstange
- Sehr robuste Schubladen inkl. 10 mm starken Schubladenböden
- Stark belastbare Metallführungen (bis 45 kg belastbar)
- Geschlossene Unterseite, fest verbaute Regalböden und nicht herausnehmbare Schubladen um Versteckmöglichkeiten und Beschädigungen zu verhindern

OPTIONEN

- Schlösser an Türen und Schubladen
- Digitale Schlösser
- Kleiderschränke mit Aufsatzschräge verhindert Raufklettern sowie das ungewünschte Ablegen von Gegenständen und ermöglicht schnelle Kontrollen



ACUMEN GREY



Acumen Nachttisch
1AUB-101-HG
59,5 H | 45 B | 48 T (cm)
Gewicht: 36,5 kg



Acumen Kommode
1AUC-400-HG
83,5 H | 81 B | 48,5 T (cm)
Gewicht: 82 kg



Acumen Schreibtisch
1AUD-400-HG
73,5 H | 108,5 B | 48,5 T (cm)
Gewicht: 79 kg



Acumen zweitüriger Kleiderschrank
1AUW-200-HG
180 H | 92,5 B | 63,5 T (cm)
Gewicht: 110 kg



Acumen Kombi-Kleiderschrank
1AUWC-200-HG
180 H | 92,5 B | 63,5 T (cm)
Gewicht: 139 kg



**Acumen Wandspiegel
aus Polycarbonat**
1AUK-100-H
50 H | 60 B | 1,8 T (cm)
Gewicht: 6 kg

HAUPTMERKMALE

- Abgerundete Ecken
- 18 mm melaminharzbeschichteter Korpus mit 28 mm Deckplatte, sowie 10 mm starker Rückwand
- Sicherheitsverschraubungen, die alle zusätzlich verleimt werden
- Eingelassene Griffmulden und abgerundete Türoberkanten reduzieren Suizidrisiken
- Klavierbandscharniere um Ausreißen der Türen und Beschädigungen zu reduzieren

- Halbtiefes Regal mit eingelassener Nut anstelle einer Kleiderstange
- Sehr robuste Schubladen inkl. 10 mm starken Schubladenböden
- Stark belastbare Metallführungen (bis 45 kg belastbar)
- Geschlossene Unterseite, fest verbaute Regalböden und nicht herausnehmbare Schubladen um Versteckmöglichkeiten und Beschädigungen zu verhindern

OPTIONEN

- Schlösser an Türen und Schubladen
- Digitale Schlösser
- Kleiderschränke mit Aufsatzschräge verhindert Raufklettern sowie das ungewünschte Ablegen von Gegenständen und ermöglicht schnelle Kontrollen

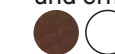



ACUMEN OFFEN



Acumen Offen Nachttisch
1AUOB-200
59,5 H | 45 B | 48 T (cm)



Acumen Offen Schreibtisch
1AUOD-400
73,5 H | 108,5 B | 48,5 T (cm)



Acumen Offen Kommode
1AUOC-400
83,5 H | 81 B | 48,5 T (cm)



Acumen Offen Kleiderschrank
1AUOWH-001
180 H | 92,5 B | 63,5 T (cm)

HAUPTMERKMALE

- Design ohne Türen und Schubladen für höhere Sicherheit und längere Haltbarkeit
- Abgerundete Ecken
- 18 mm melaminharzbeschichteter Korpus mit 28 mm Deckplatte, sowie 10 mm starker Rückwand
- Sicherheitsverschraubungen, die alle zusätzlich verleimt werden
- Halbtiefes Regal mit eingelassener Nut anstelle einer Kleiderstange
- Fest verbaute Regalböden und geschlossene Unterseite um Versteckmöglichkeiten und Beschädigungen zu verhindern

OPTIONEN

- Kleiderschränke mit Aufsatzschräge verhindert Raufklettern sowie das ungewünschte Ablegen von Gegenständen und ermöglicht schnelle Kontrollen
- Erhältlich in den Ausführungen Hickory und Walnuss



Design ohne Türen und Schubladen zur weiteren Reduzierung von Suizidrisiken





HARBY BETTEN



Harby Einzelbett
1HYA3-100
39,5 H | 198,5 L | 99 B (cm)



Harby bariatrische Bett
1HYA4-100
39,5 H | 198,5 L | 128 B (cm)



Harby Kopfteil
1HYH-300
60 H | 92 B | 1,8 T (cm)



Harby Doppelbett
1HYA46-100
39,5 H | 198,5 L | 145 B (cm)
(wird am Lieferort zusammengebaut)



Harby Bett mit Stauraum
1HYA3-500
39,5 H | 198,5 L | 99 B (cm)

Harby wandmontiertes Kopfteil
1HYH-350
48 H | 92 B | 1,8 T (cm)

Harby Kopfteil
1HYH-400
60 H | 122 B | 1,8 T (cm)

Harby Kopfteil
1HYH-460
60 H | 137 B | 1,8 T (cm)

HAUPTMERKMALE		OPTIONEN
<ul style="list-style-type: none"> → 28 mm starker, melaminharzbeschichteter Korpus → Innere Stützen für zusätzliche Stabilität und Haltbarkeit → Geschlossener Unterboden um Versteckmöglichkeiten zu minimieren 	<ul style="list-style-type: none"> → Sicherheitsverschraubungen, die alle zusätzlich verleimt werden → Geprüft und getestet bis 317 kg statische Belastung 	<ul style="list-style-type: none"> → Unzugängliche Bodenbefestigung

ACUMEN BETTEN



Acumen Einzelbett
1AUA-101
44,5 H | 200,2 L | 99,8 B (cm)
Gewicht: 95 kg



Acumen Doppelbett
1AUA-146
44,5 H | 200,2 L | 142,4 B (cm)



Acumen Kopfteil
1AUH-001
60 H | 99,8 B | 1,8 T (cm)

Acumen Kopfteil
1AUH-460
60 H | 142,4 B | 1,8 T (cm)

HAUPTMERKMALE

- Abgerundete Ecken
- 28 mm starker, melaminharzbeschichteter Korpus
- Innere Stützen für zusätzliche Stabilität und Haltbarkeit
- Geschlossener Unterboden um Versteckmöglichkeiten zu minimieren
- Sicherheitsverschraubungen, die alle zusätzlich verleimt werden

- Schweres Gewicht für zusätzliche Sicherheit
- Geprüft und getestet bis 317 kg statische Belastung

OPTIONEN

- Erhältlich in den Ausführungen Hickory und Walnuss



SOVIE

Die Serie Sovie wurde entwickelt um für anspruchsvollen Umgebungen eine ideale Sicherheitslösung zu bieten, mit hoher Langlebigkeit und wichtigen hygienischen Vorteilen. So schafft Sovie eine sichere und gleichzeitig wohnliche Umgebung.



Kydex-Material

Das Sovie-Bett ist mit dem Material Kydex* beschichtet - einem zähen Kunststoff, der häufig in der Flugzeugindustrie zu finden ist. Kydex bietet eine extrem haltbare Oberfläche, mit sehr hoher Widerstandsfähigkeit und ausgezeichneter Chemikalienbeständigkeit.

**weiße Ausführung mit Kydex Material, Hickory mit Epotesch thermogeformten Kunststoff*

Schwer entflammbar

Kydex hat flammhemmende Eigenschaften:

- Erreicht die Klasse A (die höchste) für ASTM E-84* Oberflächenbrennbarkeit von Baumaterialien
- Erreicht die Klasse A (die höchste) für ASTM E-84* Oberflächenbrennbarkeit von Baumaterialien

Antibakteriell

Kydex widersteht der Entwicklung von Bakterien und Pilzen:

- Es bietet keine Nährstoffquelle (im Gegensatz zu einigen anderen Kunststoffen)
- ASTM G-21* (Bakterien) und ASTM G-22* (Pilze) bestanden, da kein Bakterien- oder Pilzwachstum unterstützt wird

Chemikalienbeständig

Kydex bleibt von einigen der stärksten Chemikalien unbeeinflusst:

- 70% Salpetersäure
- 30% Schwefelsäure
- 10% Salzsäure
- Ammoniak
- 3% Wasserstoff



Stabilität

Innere Stützrippen sorgen für zusätzliche Stabilität und Haltbarkeit.



Wasserbeständigkeit

Die einteilige Matratzen-Auflagefläche hat keine Fugen oder Spalten durch die Flüssigkeiten eindringen könnten. Dies gewährleistet ein hohes Hygiene-Niveau und einfache Reinigung.



Montage

Die Betten können sicher am Boden befestigt werden, wobei Füllstücke verwendet werden um zugängliche Hohlräume zu schließen.



Sovie Kopfteil
1SVEAH-001
48 H | 98 B | 2 T (cm)

SOVIE



Sovie Kastenbett
1SVEA-100
47 H | 194 L | 97 B (cm)
Gewicht: 120 kg



Sovie Flare Bett
1SVFA-100
48 H | 199 L | 99 B (cm)
Gewicht: 110 kg

Sovie Flare Bett XL
1SVFAB4-100
48 H | 211,2 L | 120 B (cm)
Gewicht: 110 kg

HAUPTMERKMALE

- Einteilige, wasserdichte Matratzen-Auflagefläche
- Innere Stützrippen für zusätzliche Stabilität und Haltbarkeit
- Die Kydex-Beschichtung bietet eine extrem haltbare Oberfläche, die wasserbeständig, schmutzabweisend, antibakteriell, chemikalienbeständig und schwer entflammbar ist

- Geschlossener Unterboden um Versteckmöglichkeiten zu minimieren
- Sicherheitsverschraubungen, die alle zusätzlich verleimt werden
- Geprüft und getestet bis 500 kg statische Belastung

OPTIONEN

- Unzugängliche Bodenbefestigung
- Fixiersysteme können beliebig integriert werden (Siehe Seite 244)
- Passende Scorpio und Polar Matratzen für Sovie erhältlich (Siehe ab Seite 250)
- Erhältlich in den Ausführungen Weiß und Hickory





FIXIERSYSTEME

FLEXIBLE GURTÖSEN	UNIVERSALE GURTÖSEN	ABNEHMBARE GURTÖSEN
<ul style="list-style-type: none"> → Material: rostfreies Edelstahl → Sichere Nieten-/Schrauben-Befestigung → Kompatibel mit den gängigen Gurtsystemen, Gurte bis zu 7 cm Breite 	<ul style="list-style-type: none"> → Material: pulverbeschichteter Stahl → Sichere Nieten-/Schrauben-Befestigung → Kompatibel mit den gängigen Gurtsystemen, bis Gurten mit 7 cm Breite 	<ul style="list-style-type: none"> → Material: Verzinkter Stahl → Sichere Nieten-/Schrauben-Befestigung → Die Gurtösen sind abnehmbar um Suizid- und Selbstverletzungsgefahren zu minimieren → Bei einer Fixierung werden die Gurtösen durch den Schließzylinder gesichert, welcher mit Sicherheitsschlüsseln (mitgeliefert) verriegelt wird → Kompatibel mit den gängigen Gurtsystemen, bis Gurten mit 7 cm Breite

RYNO®

SOVIE



Flexible Gurtösen
1RSB1-200
(Position: Seite)
Geeignet mit:
Ryno Bett mit Stauraum



Eingelassene Gurtösen
1RSB1-300
(Position: Seite und/oder Fuß)
Geeignet mit:
Sovie Flare & Kastenbett



Universale Gurtösen
1RSB1-100
(Position: Seite und/oder Fuß)
Geeignet mit:
Ryno Bett ohne Stauraum
& Sovie Betten



Eingelassene Gurtösen für Liegefläche
1RSB1-301
(Position: Liegefläche)
Geeignet mit:
Sovie Flare & Kastenbett

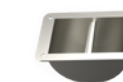

Abnehmbare Gurtösen
1RSB1-101
(Position: Seite und/oder Fuß)
Geeignet mit:
Ryno Bett ohne Stauraum



Abnehmbare Gurtösen
1RSB1-101
(Position: Seite und/oder Fuß)
Geeignet mit:
Sovie Flare & Kastenbett



Gurtbügel kann leicht entfernt werden, wenn er nicht benötigt wird, um Suizidrisiken zu minimieren



Gurtösen-Halterung bleibt an Ort und Stelle



ZÜRICH



Zürich Einzelbett
1ZHA-1
34 H | 190,5 L | 90 B (cm)



Zürich Doppelbett
1ZHA-2
34 H | 190,5 L | 140 B (cm)

HAUPTMERKMALE

- Flexibel einsetzbar
- Extrem stabile verschweißte Konstruktion mit Gitter-Liegefläche
- Abgerundete Ecken
- Einteilige, Kufenbeine für mehr Stabilität
- Pulverbeschichteter 50 mm x 25 mm Stahlprofilrahmen









SCORPIO FALTMATRATZE

Vielseitiges Design erfüllt mehrere Funktionen, einschließlich der Möglichkeit, die Matratze zum Sitzen zu verwenden.

Das dreiteilige Design unserer Scorpio Faltrmatratze verhindert, dass Sichtfenster verdeckt werden, da die Matratze beim Aufrichten “zusammenklappt”.

	Schwer entflammbar nach BS7177 Zündquelle 5 oder Zündquelle 7.		Eine optionale zusätzliche Sicherheitsschicht macht Schäden bei der Kontrolle deutlicher sichtbar.		Im Gegensatz zu separaten Kissen kann das optional angebrachte Kissen nicht als Waffe verwendet werden.
---	--	--	--	---	---

SCORPIO FALTMATRATZE



Scorpio Faltrmatratze Crib 5
1SOM26-63-3-TRIFOLD-C5
7,6 H | 190 L | 76 T (cm)

Scorpio Faltrmatratze Crib 7
1SOM26-63-3-TRIFOLD-C7
7,6 H | 190 L | 76 T (cm)

HAUPTMERKMALE		OPTIONEN
<ul style="list-style-type: none"> → Dreiteiliges Design um zu verhindern, dass die Matratze als Sichtblockade genutzt werden kann → Reißfester Bezug aus Polyurethan beschichtetem Nylongewebe → Der Bezug ist zudem sehr strapazierfähig, schwer entflammbar und vandalismussicher 	<ul style="list-style-type: none"> → Wasserdichte, hitzeverschweißte Doppelnähte verhindern das Eindringen von Flüssigkeiten → CMHR-Schaum sorgt für einen stabilen, feuerfesten Kern 	<ul style="list-style-type: none"> → Mit integriertem Kopfkissen erhältlich → Optionale zusätzliche Sicherheitsschicht macht Schäden bei Kontrollen deutlicher sichtbar → Schwer entflammbar nach BS7177 Zündquelle 5 oder Zündquelle 7



SCORPIO

2



	Einzel (91,5 cm)	Einzel gross (122 cm)	Doppel (137 cm)
12,5 cm Dicke	1SOMS-001 12,5 H 190 L 91,5 T (cm)	1SOM4-63-5-C5 12,5 H 190 L 122 T (cm)	1SOM46-63-5-C5 12,5 H 190 L 137 T (cm)
18 cm Dicke	1SOMS-002 18 H 190 L 91,5 T (cm)	1SOM4-63-7-C5 18 H 190 L 122 T (cm)	1SOM46-63-7-C5 18 H 190 L 137 T (cm)
33 cm Dicke	1SOM3-63-13-C5 33 H 190 L 91,5 T (cm)	1SOM4-63-13-C5 33 H 190 L 122 T (cm)	1SOM46-63-13-C5 33 H 190 L 137 T (cm)
53 cm Dicke	1SOM3-63-21-C5 53 H 190 L 91,5 T (cm)	1SOM4-63-21-C5 53 H 190 L 122 T (cm)	1SOM46-63-21-C5 53 H 190 L 137 T (cm)

HAUPTMERKMALE

- Reißfester Bezug aus Polyurethan beschichtetem Nylongewebe
- Vandalismussicher, sehr strapazierfähig und schwer entflammbar
- Wasserdichte, hitzeverschweißte Doppelnähte verhindern das Eindringen von Flüssigkeiten

- Ohne Reißverschlüsse - Versteckmöglichkeiten sind ausgeschlossen und schnelle, gründliche Kontrollen ermöglicht
- CMHR-Schaum sorgt für einen stabilen, feuerfesten Kern

OPTIONEN

- Mit integriertem Kopfkissen erhältlich
- Optionale zusätzliche Sicherungsschicht macht Schäden bei Kontrollen deutlicher sichtbar
- Schwer entflammbar nach BS7177 Zündquelle 5 oder Zündquelle 7



Scorpio Matratze für das Ryno-Bett erhältlich - siehe Seite 59

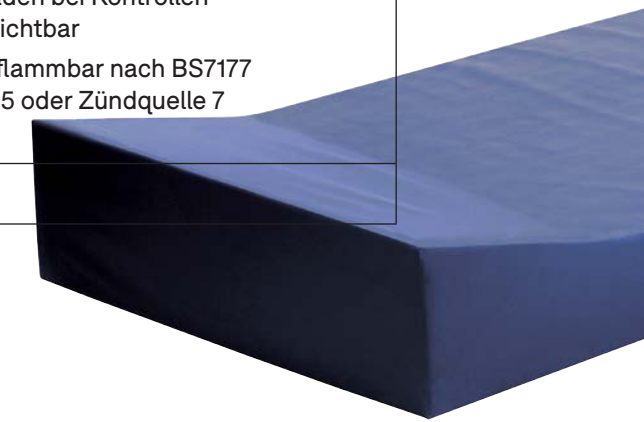



POLAR



	Einzel (91,5 cm)	Einzel gross (122 cm)	Doppel (137 cm)
(12,5 cm) Dicke	1PRMS-001 12,5 H 190 L 91,5 T (cm)	1PRM4-63-5-C5 12,5 H 190 L 122 T (cm)	1PRM46-63-5-C5 12,5 H 190 L 137 T (cm)
(18 cm) Dicke	1PRMS-002 18 H 190 L 91,5 T (cm)	1PRM4-63-7-C5 18 H 190 L 122 T (cm)	1PRM46-63-7-C5 18 H 190 L 137 T (cm)
(33 cm) Dicke	1PRAS-001 33 H 190 L 91,5 T (cm)	1PRM4-63-13-C5 33 H 190 L 122 T (cm)	1PRM46-63-13-C5 33 H 190 L 137 T (cm)
(53 cm) Dicke	1PRM3-63-21-C5 53 H 190 L 91,5 T (cm)	1PRM4-63-21-C5 53 H 190 L 122 T (cm)	1PRM46-63-21-C5 53 H 190 L 137 T (cm)

HAUPTMERKMALE

- Weicher Bezug für erhöhten Liegekomfort
- Hygienisch abwischbar, sehr strapazierfähig und schwer entflammbar
- Wasserdichte, hitzeverschweißte Nähte verhindern das Eindringen von Flüssigkeiten - ideal bei Inkontinenz

- Ohne Reißverschlüsse - Versteckmöglichkeiten sind ausgeschlossen und schnelle, gründliche Kontrollen ermöglicht
- CMHR-Schaum sorgt für einen stabilen, feuerfesten Kern

OPTIONEN

- Mit integriertem Kopfkissen erhältlich
- Schwer entflammbar nach BS7177 Zündquelle 5 oder Zündquelle 7

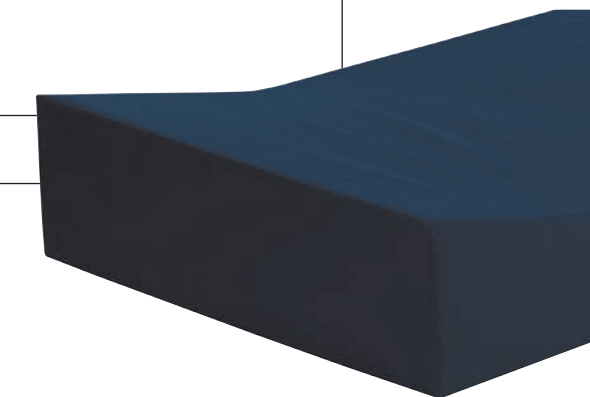

AKUSTIK

VERRINGERUNG DER

SCHÄDLICHEN

AUSWIRKUNGEN VON

ÜBERMÄSSIGEM LÄRM



HUSH®



Raw
1HUS1-RAW

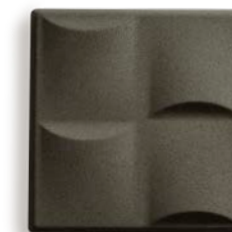

Light Grey
1HUS1-LGREY



Copper
1HUS1-COPPER

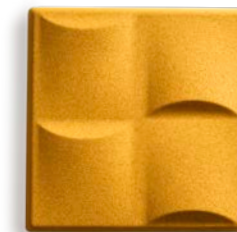

Gold
1HUS1-GOLD

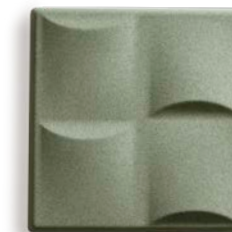

Moss
1HUS1-MOSS

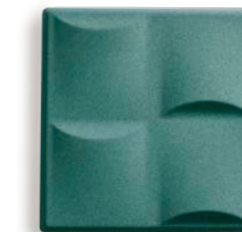

Deep Sea
1HUS1-DEESEA

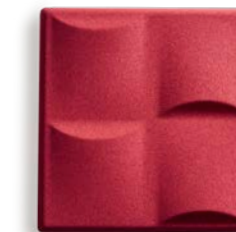

Blush
1HUS1-BLUSH

Reduzierung von unerwünschtem Lärm in Kombination mit kreativer Raumgestaltung

HAUPTMERKMALE

- Reduzierung von übermäßigem Lärm durch Zerstreuung und Absorbierung von Schallwellen
- Konzipiert, um Strangulationsrisiken zu minimieren und ein Erklettern der Platten zu verhindern
- Anbringung mit Klebstoff (ohne Befestigungsteile) für optimale Sicherheit

- Schwer entflammbar nach BS 5852:2006 Klausel 12 (Quelle 0 und 1)
- Reduziert Nachhallzeit von 5,57 Sek. auf 3,07 Sek. bei 500 Hz

OPTIONEN

- Erhältlich in 7 vielseitigen Farben
- Endlose Konfigurationsmöglichkeiten

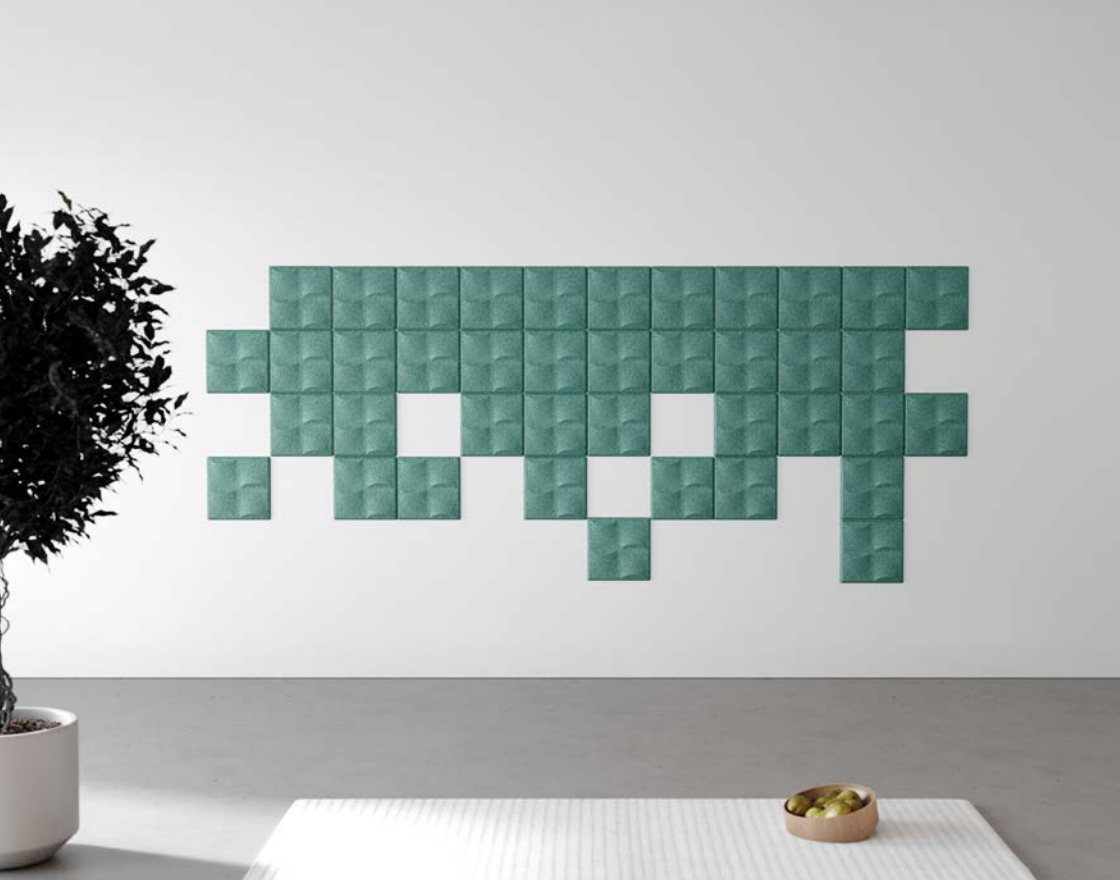

MATERIALIEN

Die Hush®-Akustikplatten bestehen aus Korkgranulat, das mit einem Polyurethan-Klebstoff verbunden und mit wasserbasierten Farbpigmenten gefärbt wird. Warum wir uns für Kork entschieden haben:

- Kork ist ein nachhaltiges Naturprodukt, das von der Korkeiche (*Quercus Suber*) geerntet wird, ohne den Baum zu fällen oder anderweitig zu schädigen
- Kork hat hervorragende schalldämmende Eigenschaften und bietet effektive Wärmedämmung
- Kork ist wasserbeständig und leicht zu reinigen
- Kork hat natürlich auftretende antimikrobielle Eigenschaften

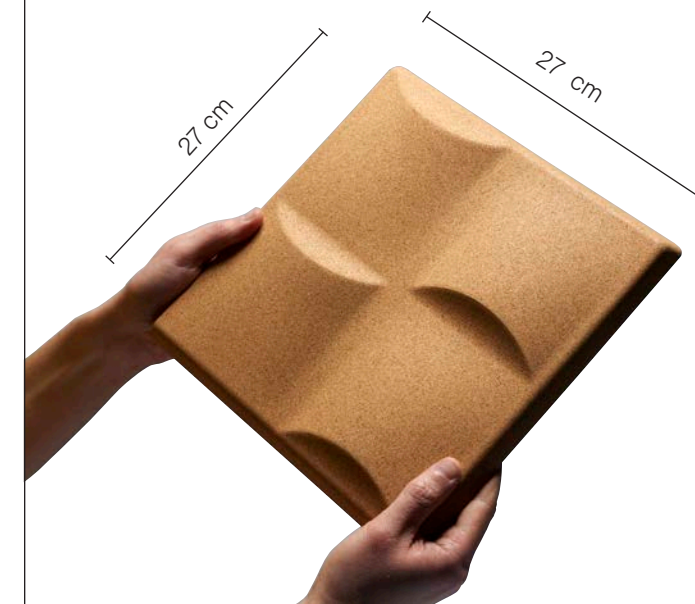

MONTAGE

Für die Montage der Hush®-Akustikplatten ist die Anwendung eines schnell haftenden Montageklebstoffs vorgesehen, mit dem die Platten an der Wand angebracht werden.

Im Gegensatz zu Befestigungselementen aus Metall, die Strangulations- und Selbstverletzungsrisiken mit sich bringen, sorgt diese Befestigungsmethode für maximale Sicherheit.

Darüber hinaus wurden die abgeschrägten Kanten der Platten speziell konzipiert, um ein Erklettern der Platten zu verhindern und Strangulationsrisiken zu minimieren.



PRÜFBESCHEINIGUNGEN

- Schwer entflammbar nach BS 5852:2006 Abschnitt 12 (Quelle 0 und 1)
- Akustische Prüfung BS EN ISO 354:2003

NÄCHSTE SCHRITTE

JETZT IST ES AN DER ZEIT,

EINE STOFFAUSWAHL ZU

TREFFEN UND IHRE

BESTELLUNG AUFZUGEBEN

BEZÜGE



Wir bieten eine sehr umfangreiche Auswahl von Bezügen an, so dass Sie für Ihr Mobiliar die perfekte Wahl treffen können.

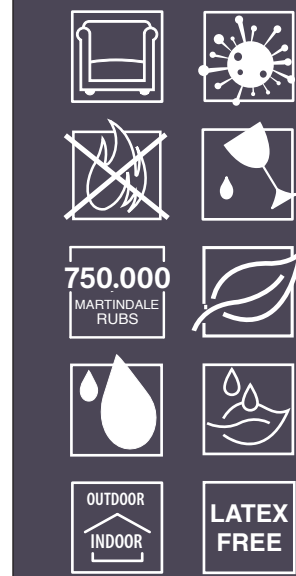

Kunstleder

Die strapazierfähigen und wasserdichten Kunstleder-Bezüge sind abwischbar, was sie zu einer hygienischen und praktischen Option für das Gesundheitswesen macht.

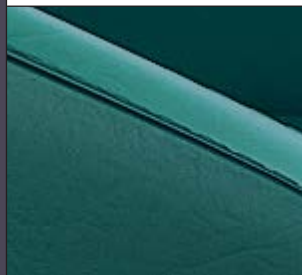

Rufen Sie uns an und fordern Sie Ihre Farbkarten an, um die gesamte verfügbare Auswahl zu sehen.



Wasserabweisende Stoffe

Eine robuste Option, die den Komfort eines weichen Stoffes mit praktischen wasserabweisenden Eigenschaften verbindet. Bitte beachten Sie, dass diese Stoffe fleckenempfindlicher sind als Kunstleder-Bezüge.



Rufen Sie uns an und fordern Sie Ihre Stoffmusterkarten an, um die gesamte verfügbare Auswahl zu sehen.



Halten Sie Ausschau nach Möbelserien, an denen zwei verschiedene Bezüge kombiniert werden können, um Möbel mit mehreren Akzenten/Farben zu versehen

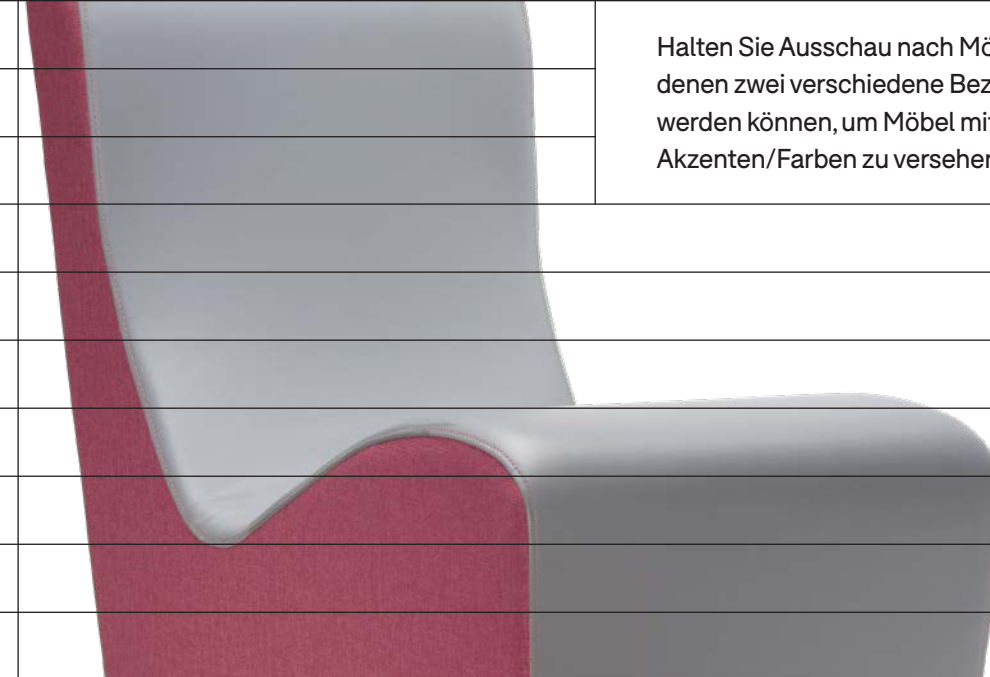

Über unsere umfangreiche Auswahl an Bezügen hinaus, können wir auf Wunsch jeden Bezug Ihrer Wahl verarbeiten.

Bitte beachten Sie: Rissbildung und Klebrigkeit auf Kunstleder-Bezügen sind den Stoffherstellern bekannt. Als Möbelhersteller übernimmt Pineapple keine Verantwortung.



REGISTERBLATT

Acumen	230	Cumulus Plus	204-207
→ Bestelltische	160	→ Esstische	206
→ Betten	240	→ Beistelltisch	150
→ Fernsehschränke	166	Deeskalationssofa	136-139
→ Lounge	164	Domus Plus	70
→ Offen	236	Eclipse	106
→ Schlafzimmer	196-201	Esstische	44, 202, 206, 213, 217
Bank	49	Fernsehschränke	166
Bariatrischer Sessel	90-97	Fixiersysteme	246
Beistelltische	148, 156-159	Fusion	146, 198
Bestelltische	160	Fußablage	76, 106, 114, 117, 122
Betten	58, 238-248	Gant	218
Bezüge	264	Gepolsterte Sitzmöbel	140-143
Boden	134	Harby	
Bold	190	→ Beistelltische	158
Cadrega		→ Betten	238
→ Lounge	116	→ Esstische	216
→ Esszimmerstühle	172	→ Lounge	162
Cascade Plus	134	Harby Plus	222
Coda	96-101	→ Fernsehschränke	168
Contessa	134	→ Offen	228



→ Schlafzimmer	224-229
Helix Plus	142
Hocker	47
Jak	258-261
Jak	136-139
Korgen	62-65
Larsen	
→ Esstischstühle	182
→ Lounge	114
Liberty	100-103
Lichfield	157
Lounge	36, 114, 116, 164, 165
Magna Plus	84-87
Matratzen	250-255
Monza	174
Neena	152
Nero	194
Nexus	178
Ohio Plus	78-81
Oland	
→ Esstische	212
→ Beistelltische	154
Oriana	210
Orr Plus	90-93
Polar	224
Purl Plus	104
Reef Plus	98
Rock	200
→ Beistelltische	148
→ Esstische	202
Rubus Plus	142
Ryno	28
→ Bank	48
→ Clubsessel	34
→ Esstische	44
→ Esstischstuhl	38
→ Hocker	47
→ Kaffeetisch	36
→ Kinder Esstischstuhl	40

→ Korgen	62-65
→ Loungesessel	36
→ Säulentisch	42
→ Schlafzimmer	52-59
→ Tubsessel	32
Seal	126-129
Schlafzimmer	54-59, 224-255
→ Betten	58, 238-249
→ Kleiderschränke	56, 226-229, 232-237
→ Matratzen	250-255
Schränke	54-57, 162-165, 224-237
Schreibtische	54, 224, 228, 232-237
Scorpio	250-253
Sigma Plus	74
Sitzsäcke	130
Skye Plus	72
Smile	120
Snug Plus	78
Stuhle	
→ Esszimmer	32-41, 170-203
→ Kindern	40
Sofas	70-109, 138-143
Sovie	242-247
Tische	
→ Esstische	42-45, 198, 202-217
→ Beistelltische	148, 156-159, 160
Thor	186
Touch	188
Troy	166
Uppsala	180
Vee	170
Xeon	192
Zen Plus	122
Zen Plus Rocker	154
Zurich	248

WIE SIE IHRE BESTELLUNG AUFGEBEN KÖNNEN

Schritt		Schritt		Schritt	
01	Wählen Sie Ihre Möbel aus	02	Wählen Sie Ihren Stoff oder Ihr Dekor aus	03	Kontaktieren Sie uns für einen Kostenvoranschlag
					
Besuchen Sie unsere Website, um unsere neuesten Stoffe zu sehen und kostenlose Stoffmuster anzufordern.					

Brauchen Sie Hilfe? Wir sind jederzeit für Sie da.

	02739 8983910		kontakt@pineapplecontracts.com		de.pineapplecontracts.com
---	---------------	---	--	---	---

Pineapple

 02739 8983910

 Pineapple GmbH, Auf der Landeskrone 2, 57234 Wilnsdorf

 de.pineapplecontracts.com

 kontakt@pineapplecontracts.com

